



# lublu

## Instruction Manual

Self-standing Cordless Vacuum  
Cleaner Manual

**Make Your Daily Cleaning Easy**

**Model Number: 202**



# Contents

Important Safety Instructions-----	01
Product Instructions-----	05
Accessory Instructions-----	06
Assembly-----	07
Product Operation-----	09
Maintenance-----	13
DE-----	19
FR-----	37
IT-----	55
ES-----	73

# Important Safety Instructions

---

IMPORTANT: READ ALL INSTRUCTIONS BEFORE USE.  
RETAIN INSTRUCTIONS FOR FUTURE REFERENCE.

**Do not use in rain or leave outdoors while raining.**

**WARNING:** Basic safety precautions should always be observed when using an electrical appliance, including the following to reduce the risk of fire, electrical shock, or injury.

## **Personal Safety:**

1. Store indoors in a dry place out reach of children;
2. Always use responsibly. This appliance can be used by children aged from 15 years and above and persons with reduced physical, sensory or mental capabilities or lack of experience and knowledge if they have been given supervision or instruction concerning use of the appliance in a safe way and understand the hazards involved;
3. Don't let children play with the appliance; supervise children using or maintaining the appliance;
4. Use only manufacturer's recommended attachments as described in this manual; misuse or use of any accessory or attachment other than those recommended, may present a risk of personal injury;
5. Take extra care when cleaning stairs;
6. Keep the appliance and accessories away from hot surface;
7. Do not block the appliances openings or hinder air flow, keep openings free of any objects including dust, lint, clothing, fingers (and all parts of the body);
8. Particularly keep hair away from openings and moving parts;

## **Electrical Safety:**

1. Only use batteries and chargers supplied by the manufacturer;
2. Never modify the charger in any way;
3. The charger has been designed for a specific voltage. Always check that the mains voltage is the same as that stated on the rating plate;
4. A charger that is suitable for one type of battery may create a risk of fire when used with another battery;
5. Before use, check the charger cord for signs of damage or ageing. A damaged or entangled charger cord increases the risk of fire and electric shock;
6. Do not abuse the charger cord;
7. Never carry the charger by the cord;
8. Do not pull the cord to disconnect from a socket, grasp the plug and pull to disconnect;
9. Don't wrap the cord around the charger when storing;
10. Keep the charger cord away from hot surfaces and sharp edges;
11. The supply cord can not be replaced. If the cord is damaged, the charger should be discarded and replaced;
12. Do not handle the charger or the appliance with wet hands;
13. Do not store or charge the appliance outdoors;
14. The charger must be removed from the socket before removing the battery, cleaning or maintaining the appliance.

## **Battery safety:**

1. This appliance includes Li-ion batteries, do not incinerate batteries or expose to high temperatures as they may explode;
2. Liquid ejected from the battery may cause irritation or burns;

3. In an emergency situation contact professional help immediately;
4. Leaks from the battery can occur under extreme conditions.  
Do not touch any liquid that leaks from the battery. If the liquid that gets on skin, wash immediately with soap and water. If the liquid gets into the eyes, flush them immediately with clean water for a minimum of 10 minutes and seek medical attention. Wear gloves to handle the battery and dispose of them immediately in accordance with local regulations;
5. A short-circuit may cause a fire;
6. When the battery is not in use, keep it away from paper clips, coins, keys, nails, screws or other small metal objects that could make a connection from one terminal to another;
7. When you dispose of the appliance, remove the battery and dispose of the battery safely in accordance with local regulations.

## **Attention:**

1. Before using the appliance and after any impact, check for signs of wear of damage and repair if necessary;
2. Do not use the appliance if any part is damaged or defective;
3. Repairs should be carried out by a service agent or a suitably qualified person in accordance with relevant safety regulations; Repairs by unqualified persons could be dangerous;
4. Never modify the appliance in any way as this may increase the risk of personal injury;
5. Only use replacement parts or accessories provided or recommended by manufacturer.

## **Intended use:**

1. This appliance has been designed for domestic dry vacuum cleaning only;
2. Do not pick up liquids or use on wet surfaces;
3. Do not pick up anything that is flammable, burning or smoking;
4. Use only as described in this manual;
5. Don't use on concrete, tarmacadam or other rough surfaces.

## **WARNING:**

1. Do not use water, solvents, or polishes to clean the outside of the appliance; wipe clean with a dry cloth;
2. Never immerse the unit in water and do not clean in a dish washer.

# PRODUCT INSTRUCTIONS

## Product Parts introduction:

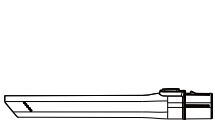
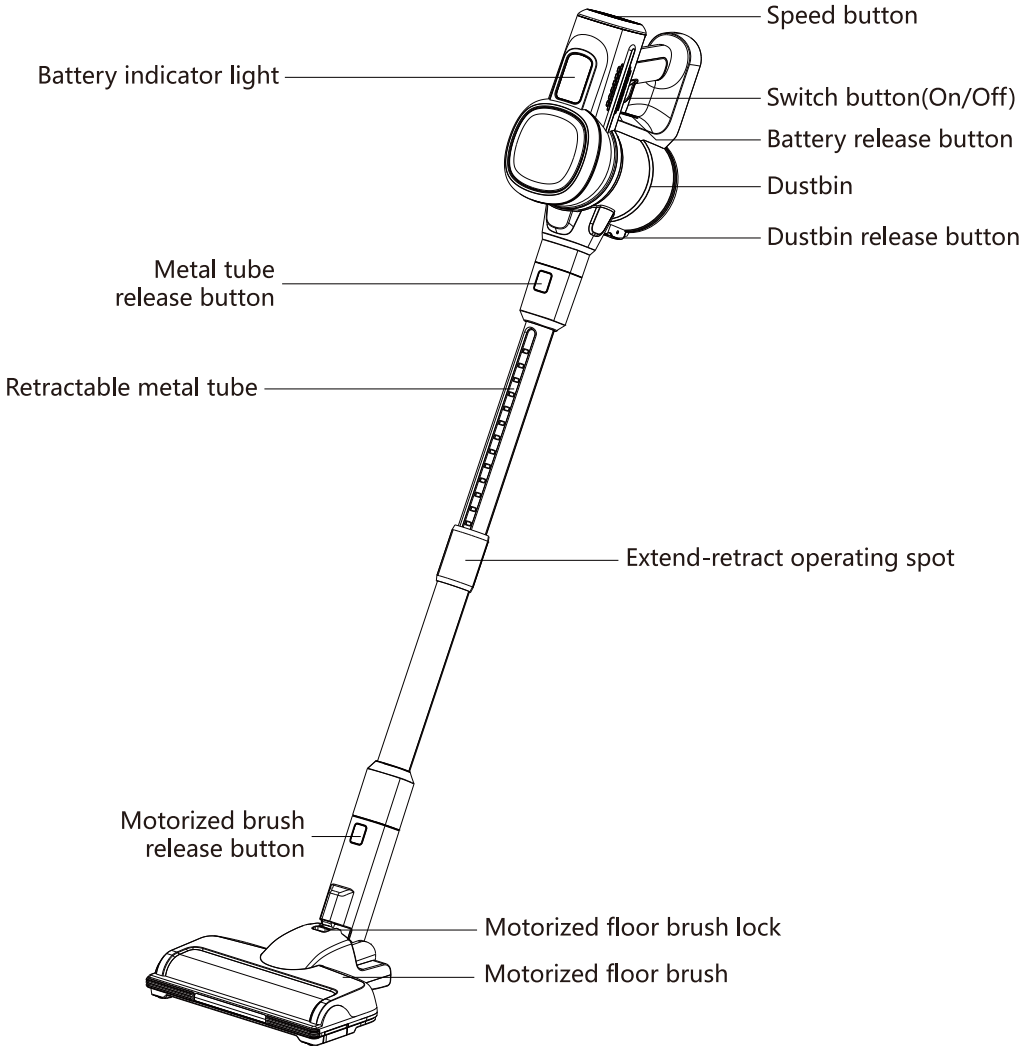

Long suction nozzle



Soft dusting brush

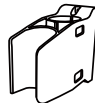

Wall mount

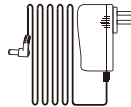

Power adapter



Hair cleaning tool

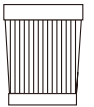

Filter HEPA



# Accessory Instructions

---

## **Direct-drive LED multi-tasker power brush**

Direct-drive technology increases the cleaning efficiency and creates a highly dynamic operation, very effective for agitating dirt embedded in the carpet, easy to clean fine dust and debris. Ideal for both hard floors and carpets.

## **Long suction nozzle**

For corners, niches and other hard-to-reach places, such as car seat and mat, picture frame, etc.

## **Soft dusting brush**

Angled bristles on slender, oval shape provide anti-static cushioned contact. Suitable for dusting sofa, curtain or other fabric furniture, or delicate surfaces, electronics, and more.

## **Hair cleaning tool**

Use the end with small blade to remove the hair and debris wrapped around the roller brush. Use the end with little brush to clean the brush window, also can be used to clean the Dustbin and HEPA.

## **Wall mount**

Store the vacuum cleaner and brush on the wall by wall mount as needed.

## **Power adapter**

Charge the battery of vacuum cleaner by Power adapter.

## **Filter HEPA**

Top 11 Class Filter HEPA to increase the cleaning efficiency and remove up to 99.8% of microscopic dust particles as small as 0.3 microns.

# Assembly

---

## Install the Retractable metal tube

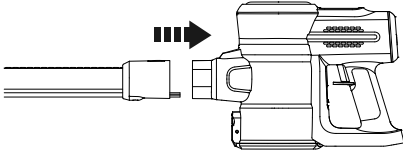

Insert the Retractable metal tube.

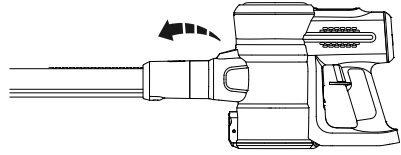

Press the Release button and remove tube.

---

## Install the Motorized floor brush

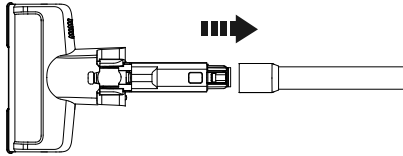

Insert the Motorized floor brush.

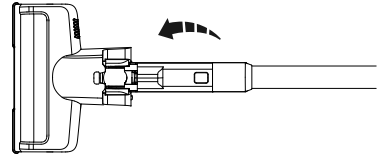

Press the Release button and remove Motorized floor brush.

---

## Install the Roller Brush

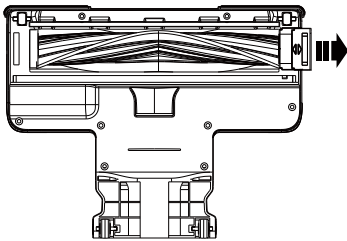

Push the lock to the right, and pull the Roller brush out.

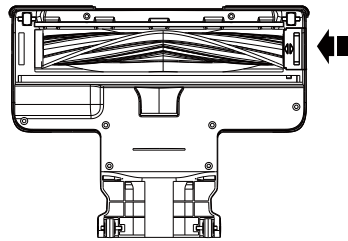

Put the Roller brush into the Brush window, place the left side to the correct position, and push the lock to the left to install the Roller brush.

# Install Filter Components

To better clean the Filter case and Filter HEPA, press the Dust release button, clockwise rotate the Filter case and remove it, then remove the Filter HEPA from the Filter case.

After clean the Filter case and Filter HEPA, put the HEPA in the Filter case, and counterclockwise rotate the Filter case to install it, and close the Dustbin case.

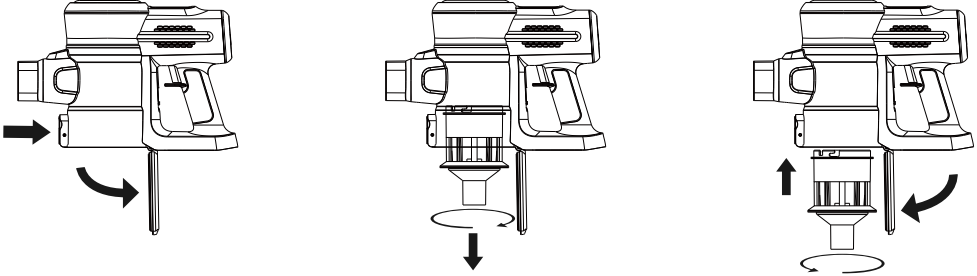

---

# Install the Battery

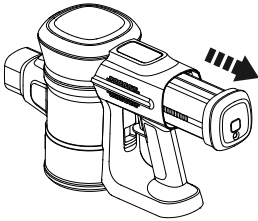

Press the Battery release button, the battery pop out.

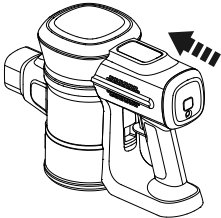

Slide the Battery into the main body.  
The battery will click into position when correctly fitted.

# PRODUCT INSTRUCTIONS

---

## Start to Work

1

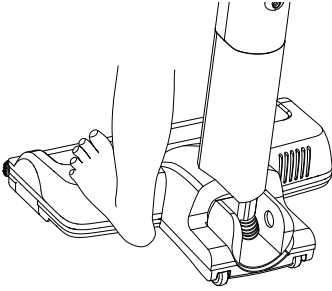

Step on the Motorized floor brush and press the vacuum cleaner down to open the Motorized floor brush lock.

(note: both the left and right sides of Motorized floor brush could be stepped on as you like)

2

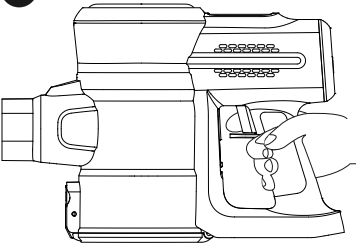

Press the Switch button, the vacuum machine will start to work;

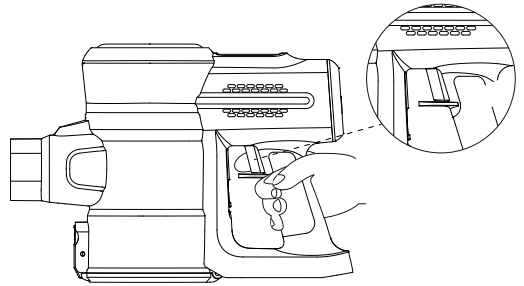

press the Switch button again and the vacuum machine will stop to work;

3

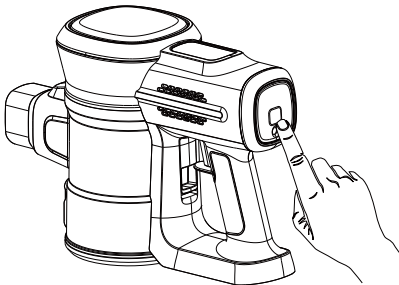

Choose the MIN/MID/MAX Mode of Vacuum cleaner by Speed button for different floor condition.

(Note: Choose the MAX Mode for the carpet, or big size garbage like candy; choose the MIN Mode for the floor or for lower noise).

4

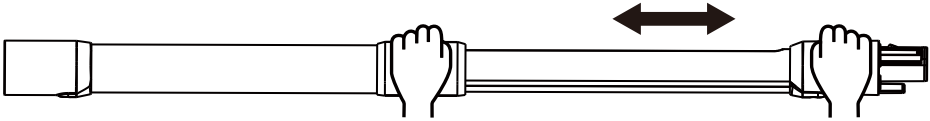

Hold the Extend-retract operating spot, extending or retracting the Retracting metal tube to choose the suitable vacuum cleaner height for more comfortable cleaning;

---

5

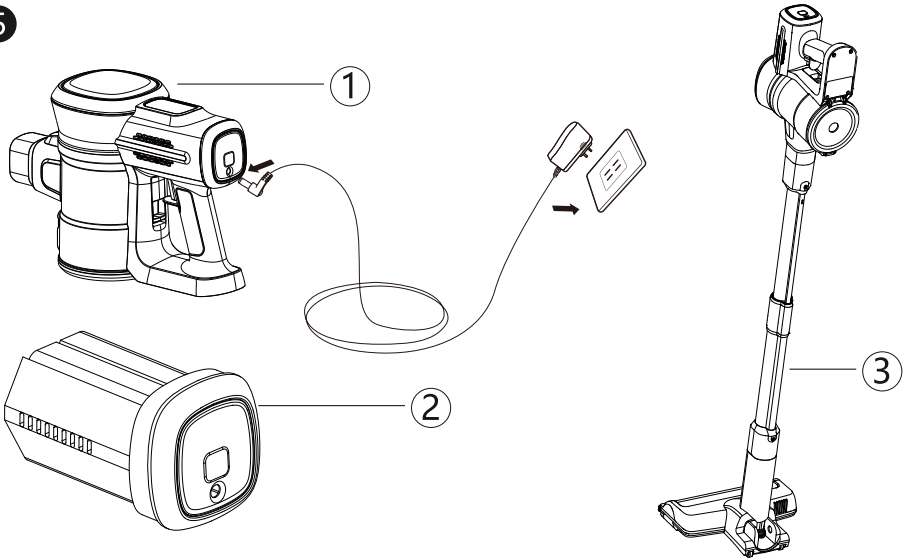

## Battery charging:

Three Ways to charge the Vacuum cleaner:

- 1.Charge the vacuum cleaner head by Power adapter;
- 2.Remove the Battery from the vacuum cleaner and charge it separately by Power adapter;
- 3.Charge the whole vacuum cleaner by Power adapter.

Charging mode : directly insert into the charging socket of the battery to charge.

# Battery indicator light

1. When the Power indicator flashes for seconds and turns off, indicating that the power has been used up. Please plug the Charger adaptor into household socket for charging;
2. When the Power indicator is always on and no longer flashing, it means that the machine is fully charged.

# How to empty the Dustbin

Press the Dustbin release button

**Note:**

1. Please clean the Dustbin when the dust reaches its MAX level;
2. We suggest to clean the Dustbin every 3-5 days even the dust doesn't reach its MAX level.

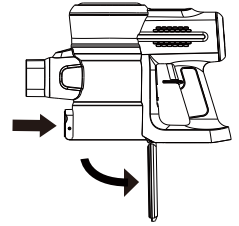

---

# Clean the Filter components

Pull the Filter HEPA out from Filter case and clean them separately:

1. Clean the Filter case: normally brush the dirt first, wipe dry it by cloth; if it was too dirty, please wash it and wipe dry it by cloth and leave to dry it in a well-ventilated place under the sun.
2. Clean the Filter HEPA: normally brush the dirt by Hair cleaning tool slightly; or rinse and brush it if the HEPA was too dirty and leave to dry it in a well-ventilated place under the sun in time.

**Note:**

We suggest to clean the Filter components every 2-3 weeks for better cleaning; Please make sure to dry the Filter components completely before use them, or the water and moisture would effect the working and lifespan of machine's electric parts.

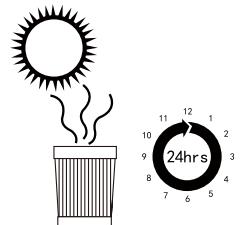
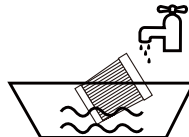
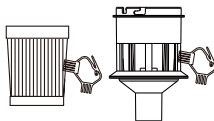
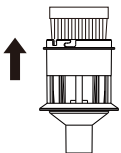

# Clean the Roller brush

Take out the Roller brush and clean the hair and other foreign matters on the Roller brush by the Hair cleaning tool and dry it by cloth; if it was too dirty, please wash it and leave to dry it in a well-ventilated place under the sun.

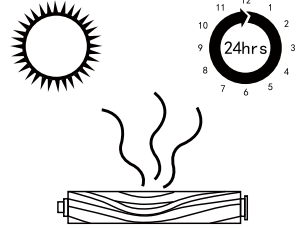
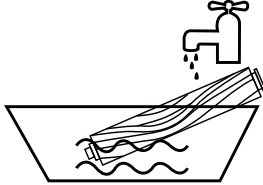
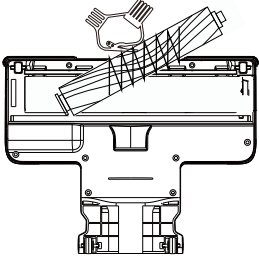

---

# Product storage

Fix the Wall mount to the wall with nails;  
Lock the floor brush and fix the machine to the wall mount;  
Attach cleaning accessories to wall mount.

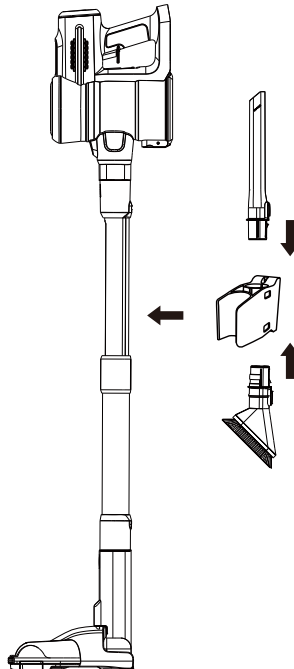

# Maintenance

---

- Do not carry out any maintenance or repair work other than that shown and described in this Operating Manual.
- Store the machine indoors. Do not use or store it below 37.4°F (3°C). Ensure the machine is at room temperature before operating.
- Clean the machine only with a dry cloth. Do not use any lubricants, cleaning agents, polishes or air fresheners on any part of the machine.

## WARNING:

**When using the Lubluelu vacuum cleaner, basic precautions should always be followed. Failure to follow the warnings and instructions may result in electric shock, fire and/or serious injury.**

1. Please use the original parts for the machine, do not use other branded or no branded parts without the permission of the manufacturer. If using non-original parts causes the machine to malfunction, the warranty service will be automatically ended. The manufacturer is not responsible for any loss of life or property.
2. Please check if the product is damaged or the accessories are not completely received after unpack.
3. Do not use with damaged cord or plug. If appliance has been dropped, damaged, left outdoors, dropped into water, or is not working as it should, return it to the manufacturer.
4. Children below 15 years and incapacitated persons should use this machine under the supervision of their guardians.
5. When a fault occurs, the Power adapter should be pulled out immediately and the defective product should not be placed in working status.
6. Please do not disassemble and repair all the electric parts including but not limited motors, battery and Power adapter, which is easy to damage the machine and cause other insecurity.



Prohibited sign

Any content with the logo means being prohibited, otherwise it may cause damage to the product or endanger the personal safety of the user.





Warning sign

All contents with the logo means it must be handled in strict accordance with the requirements, otherwise it may cause damage to the product or endanger the personal safety of the user.



This product is for household use only. Do not use this product outdoors.

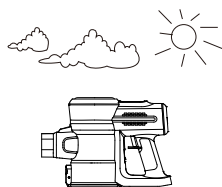

Children below 15 years are not allowed to use it alone to avoid dangers like electric shock.



Please do not let the vacuum cleaner too close to the heat source and other high temperature objects, lest plastic deformation, It will affect the use of the vacuum cleaner.



When using the vacuum cleaner, please pay attention to the installation of various filter parts, do not use the vacuum cleaner when there is no filter accessories.



Please do not use vacuum cleaner to suck cement, gypsum powder, wall powder, starch and other small particles, otherwise it will cause vacuum cleaner filter parts blockage, motor burn out and other faults, if suction of the above small particles, please timely processing filter parts.



Please don't use the vacuum cleaner to suck burning cigarette butts, so as to avoid danger. Please do not suck detergent, kerosene, gasoline, paint, sewage and other liquids, in case the liquid enters the motor and causes motor failure.





Please do not suck hair group, paper group and other easy to block the suction mouth and air duct objects, such as suck in the air duct, should be promptly cleaned to avoid damage to the machine.

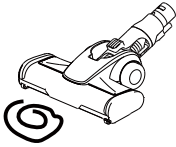

Please do not press heavy weights on the machine or tread on the machine.

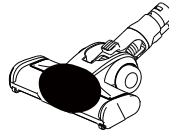

After 5-6 hours of charging time, please unplug the charger from the socket and keep it properly. Avoid children taking it away

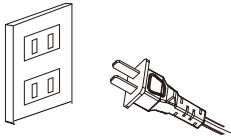

When cleaning the vacuum cleaner, please use the wet cloth with water or neutral detergent, do not use gasoline, banana oil, etc., or it will cause shell crack and fade

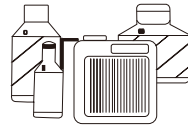

## Troubleshooting

Problem	Possible cause	Solution
The vacuum cleaner doesn't work	No power	Charge the battery for 3-4h
	Battery not installed	Reinstall the battery to the correct position
	The suction mouth is blocked	Check and remove blockages

Problem	Possible cause	Solution
Weak suction power	Dustbin and Filters are full of dust	Clean the Dustbin and Filters
	Not properly assembled	Check each interface and Dustbin button to ensure normal assembly
	Speed mode is not suitable	Change the Speed mode for bigger suction power
	Battery is not fully charged	Charge the battery for 3-4 hours and then use it
	The Roller brush is wrapped by hairs or fibers	Clean the Roller brush
Working time is too short	Battery is not fully charged	Charge the battery for 3-4 hours and then use it
	Speed mode is too big	Choose suitable Speed mode for different ground condition
Battery won't charge	The adapter is not correctly inserted	Reinsert the adapter correctly
	Poor contact of the main body or battery	Check if the main body and battery are correctly placed
	The adapter is not designed for Lubluclu 202 vacuum cleaner	Use the original power adapter
	The socket is not working	Check the socket and make sure it is working or change a new socket to try again

Problem	Possible cause	Solution
The Roller brush is not working	Out of power	Charge the battery for 3-4 hours and then use it
	The Roller brush is wrapped by hairs or fibers	Clean the Roller brush
	The Roller brush is not well installed	Install the Roller brush again to the correct position

**Note:**

In any other cases or if the solutions explained above can not solve the problem, please contact us via [support@lubluelu.com](mailto:support@lubluelu.com) or visit our website [lubluelu.com](http://lubluelu.com) for further support.

# Warranty

---

## The 2-Year Limited Warranty

Applies to purchases made from authorized retailers of Lubluelu. According to the requirements outlined in this instruction manual, subject to the following conditions and exclusions.

### WHAT IS COVERED?

Your Lubluelu machine has a 2-year warranty against original defects in material and workmanship.

when used for private household purposes in accordance with the Lubluelu Instruction Manual.

This warranty provides, at no extra cost to you, all labor and parts necessary to ensure your machine is in proper operating condition during the warranty period.

This warranty will only be valid if the machine is used in the country in which it was sold.

## WHAT IS NOT COVERED?

Lubluelu shall not be liable for costs, damages or repairs incurred as a result of:

- Machines purchased from an unauthorized dealer.
- Careless operation or handling, misuse, abuse and/or lack of maintenance or use not in accordance with the Lubluelu Instruction Manual.
- Use of the machine other than for normal domestic purposes, e.g. for commercial or rental purposes.
- Use of parts not in accordance with the Lubluelu Instruction Manual.
- Use of parts and accessories other than those produced or recommended by Lubluelu.
- External factors unrelated to product quality and use, like accidental water damage.
- Repairs or alterations carried out by unauthorized parties or agents.
- Failing to clear blockage and other hazardous material from the machine.
- Normal wear and tear, including normal wearing parts, such as Dustbin, Filter, HEPA, and Power adapter (or where external damage or abuse is diagnosed), carpet or floor damage due to use not in accordance with manufacturer's instructions or failure to turn the brush bar off when necessary.
- Reduction in battery discharge time due to battery age or use.

## WARRANTY SERVICE

Register: Highly recommend you to register your machine on Lubluelu official website and enjoy exclusive benefits.

Failure to register your product won't diminish your warranty rights.

How to Claim: Please keep your proof of purchase. To make a claim under our limited warranty, you need to provide your original purchase receipt with the purchase date and order number on it.

All work will be carried out by Lubluelu or its authorized agency.

Any replaced defective parts will become the property of Lubluelu.

Service under this warranty will not extend the period of this warranty.

If your machine is not functioning properly, please email us: [support@lubluelu.com](mailto:support@lubluelu.com)

# Wichtige Sicherheitshinweise

---

WICHTIG: LESEN SIE ALLE ANWEISUNGEN VOR DEM GEBRAUCH SORGFÄLTIG DURCH.

BEWAHREN SIE DIESE BEDIENUNGSANLEITUNG ZUM SPÄTEREN NACHSCHLAGEN AUF.

**Verwenden Sie das Gerät nicht im Regen. Lassen Sie es beim Regen nicht im Freien stehen.**

**WARNUNG:** Bei der Verwendung von Elektrogeräten sollten immer grundlegende Sicherheitshinweise getroffen werden, um die Gefahr von Bränden, Stromschlägen oder Verletzungen zu verringern.

## Persönliche Sicherheit:

1. Bewahren Sie das Gerät in geschlossenen Räumen an einem trockenen Ort außerhalb der Reichweite von Kindern auf.
2. Dieses Gerät darf nicht von Kindern unter 15 Jahren oder Personen mit körperlichen, sensorischen oder geistigen Einschränkungen oder mangelnder Erfahrung und Kenntnis benutzt werden, sofern sie von einer für ihre Sicherheit verantwortlichen Person beaufsichtigt oder in die sichere Bedienung des Geräts eingewiesen werden und sich der damit verbundenen Gefahren bewusst sind.
3. Lassen Sie Kinder nicht mit dem Gerät spielen. Bitte beaufsichtigen Sie Ihre Kinder bei der Verwendung oder Wartung des Geräts.
4. Bitte verwenden Sie nur das vom Hersteller empfohlene und in dieser Anleitung beschriebene Zubehör. Bei unsachgemäßem Gebrauch von nicht empfohlenen Zubehöreilen oder Anbauteilen besteht Verletzungsgefahr.
5. Gehen Sie bei der Reinigung von Treppen besonders vorsichtig vor.
6. Halten Sie das Gerät und das Zubehör von heißen Oberflächen fern.
7. Die Saugdüse des Geräts dürfen nicht blockiert werden, um die Luftzirkulation zu halten. Halten Sie die Saugdüse frei von jeglichen Gegenständen wie Staub, Flusen, Kleidung, Fingern und allen Körperteilen.
8. Halten Sie insbesondere Haare von Saugdüsen und beweglichen Teilen fern.

## **Elektrische Sicherheit:**

1. Verwenden Sie nur die vom Hersteller gelieferten Batterien und Ladegeräte.
2. Verändern Sie das Ladegerät in keiner Weise.
3. Das Ladegerät ist für eine bestimmte Spannung ausgelegt. Stellen Sie immer sicher, dass die Netzspannung mit der auf dem Typenschild angegebenen Spannung übereinstimmt.
4. Ein Ladegerät, das für einen bestimmten Akkutyp geeignet ist, kann bei Verwendung mit einem anderen Akkutyp ein Brandrisiko darstellen.
5. Überprüfen Sie das Ladekabel vor der Verwendung auf Anzeichen von Beschädigung oder Verschlechterung. Ein beschädigtes oder verwickeltes Ladekabel erhöht das Risiko von Bränden und Stromschlägen.
6. Missbrauchen Sie das Ladekabel nicht.
7. Tragen Sie das Ladegerät niemals durch Ziehen am Kabel.
8. Ziehen Sie bei der Trennung nicht am Kabel, sondern fassen Sie den Stecker an und ziehen Sie ihn ab.
9. Wickeln Sie bei der Lagerung das Kabel nicht um das Ladegerät.
10. Halten Sie das Ladekabel von heißen Oberflächen und scharfen Kanten fern.
11. Das Netzkabel ist nicht austauschbar. Wenn das Netzkabel beschädigt ist, sollte das Ladegerät entsorgt und ersetzt werden.
12. Fassen Sie das Ladegerät oder das Gerät nicht mit nassen Händen an.
13. Lagern oder laden Sie das Gerät nicht im Freien auf.
14. Das Ladegerät muss aus der Steckdose herausgezogen werden, bevor Sie den Akku herausnehmen, das Gerät reinigen oder warten.

## **Sicherheit der Batterien:**

1. Dieses Gerät enthält Lithium-Ionen-Batterien. Verbrennen Sie die Batterien nicht und setzen Sie sie keinen hohen Temperaturen aus, da dies zu einer Explosion führen kann.
2. Die aus der Batterie austretende Flüssigkeit kann Reizungen oder Verbrennungen verursachen.

3. Wenden Sie sich in Notfällen sofort an professionelle Hilfe.
4. Unter extremen Bedingungen kann die Batterie auslaufen. Fassen Sie keine Flüssigkeit an, die aus der Batterie ausgelaufen ist. Wenn die Flüssigkeit auf die Haut gelangt, waschen Sie sie sofort mit Wasser und Seife. Wenn die Flüssigkeit in die Augen gelangt, spülen Sie sie sofort mindestens 10 Minuten lang mit sauberem Wasser aus und suchen Sie einen Arzt auf. Tragen Sie beim Umgang mit der Batterie Handschuhe und entsorgen Sie die Batterien sofort gemäß den örtlichen Vorschriften.
5. Das Kurzschließen der Batteriepole kann zu Verbrennungen oder Brand führen.
6. Wenn die Batterien nicht in Gebrauch sind, halten Sie sie von Büroklammern, Münzen, Schlüsseln, Nägeln, Schrauben oder anderen kleinen Metallgegenständen fern.
7. Nehmen Sie vor der Entsorgung die Batterien heraus und entsorgen Sie sie sicher und entsprechend den örtlichen Vorschriften.

## **Instandhaltung:**

1. Prüfen Sie das Gerät vor dem Gebrauch und nach jedem Stoß auf Anzeichen von Verschleiß und Beschädigung. Reparieren Sie es gegebenenfalls.
2. Benutzen Sie das Gerät nicht, wenn ein Teil beschädigt oder defekt ist.
3. Die Reparatur sollte von einem Techniker oder einer entsprechend qualifizierten Person unter Beachtung der einschlägigen Sicherheitsvorschriften durchgeführt werden. Reparaturen durch unqualifizierte Personen könnten gefährlich sein.
4. Verändern Sie niemals das Gerät in irgendeiner Weise, da dies das Risiko von Verletzungen erhöhen kann.
5. Verwenden Sie nur Ersatzteile oder Zubehöerteile, die vom Hersteller geliefert oder empfohlen werden.



## **Bestimmungsgemäße Verwendung:**

1. Das Gerät ist speziell für das trockene Staubsaugen im Haushalt bestimmt.
2. Saugen Sie keine Flüssigkeiten. Verwenden Sie das Gerät nicht auf nassen Oberflächen.
3. Saugen Sie keine entflammenden, brennenden oder rauchenden Gegenstände.
4. Verwenden Sie das Gerät nur wie in dieser Anleitung beschrieben.
5. Verwenden Sie das Gerät nicht auf Beton, Asphalt oder anderen rauen Oberflächen.

## **WARNUNG:**

1. Reinigen Sie das Gehäuse des Geräts nicht mit Wasser, Lösungsmitteln oder Politur. Wischen Sie es einfach mit einem trockenen Tuch ab.
2. Tauchen Sie das Gerät niemals in Wasser ein. Reinigen Sie es nicht in der Spülmaschine.

# PRODUKTÜBERSICHT

## Kennzeichnung der Teile:

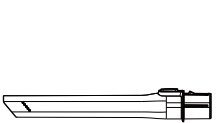
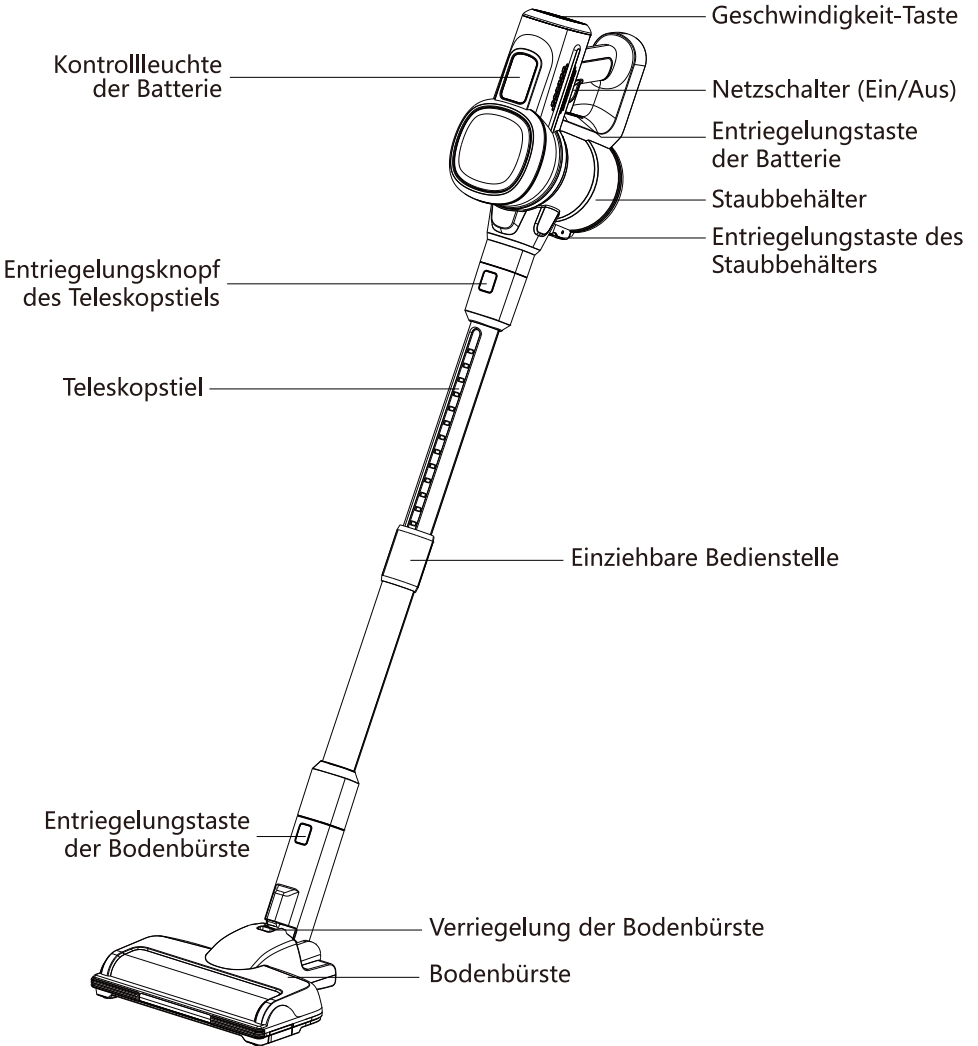

Lange Saugdüse



Weiche Staubbürste



Wandhalterung

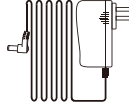

Netzadapter



Reinigungswerkzeug der Haare

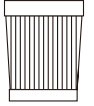

HEPA-Filter

# Zubehörteile

---

## **LED-Multitasking-Bürste mit direktem Antrieb**

Die Direktantrieb-Technologie erhöht die Reinigungseffizienz und sorgt für einen hochdynamischen Betrieb. Sie ist sehr effektiv beim Aufwirbeln von Schmutz und kann Feinstaub und Ablagerungen mühelos entfernen. Ideal für Hartböden und Teppiche.

## **Lange Saugdüse**

Für Ecken, Nischen und andere schwer zugängliche Stellen wie Autositze, Fußmatten, Bilderrahmen usw.

## **Weiche Staubbürste**

Abgewinkelte Borsten in schlanker, ovaler Form sorgen für einen antistatischen, gepolsterten Kontakt. Geeignet zum Abstauben von Sofas, Vorhängen oder anderen Möbeln, empfindlichen Oberflächen, Elektronik usw.

## **Reinigungswerkzeug der Haare**

Mit dem Ende der kleinen Klinge können Sie Haare und Ablagerungen entfernen, die sich um die Rolle verfangen haben. Mit dem Ende der kleinen Bürste können Sie das Bürstenfenster reinigen. Es kann auch zur Reinigung vom Staubbehälter und HEPA-Filter verwendet werden.

## **Wandhalterung**

Bewahren Sie den Staubsauger und die Bürste bei Bedarf an der Wand auf.

## **Netzadapter**

Der Akku des Staubsaugers wird über den Netzadapter aufgeladen.

## **HEPA-Filter**

Der HEPA-Filter der Klasse 11 erhöht die Reinigungseffizienz und entfernt bis zu 99,8 % der kleinen Staubpartikel (0,3 Mikrometer).

# Zusammenbau

---

## Montage des Teleskopstiels

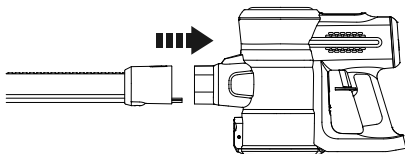

Setzen Sie den Teleskopstiel ein.

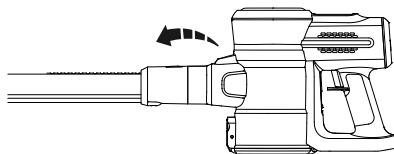

Drücken Sie die Entriegelungstaste und entfernen Sie den Teleskopstiel.

---

## Montage der Bodenbürste

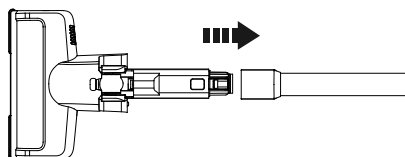

Setzen Sie die Bodenbürste ein.

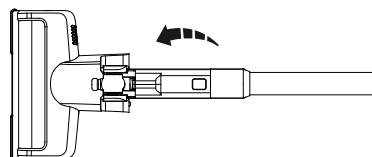

Drücken Sie die Entriegelungstaste und entfernen Sie die Bodenbürste.

---

## Montage der Walzenbürste

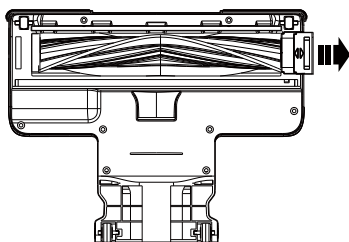

Verschieben Sie die Verriegelung nach rechts und ziehen Sie die Walzenbürste heraus.

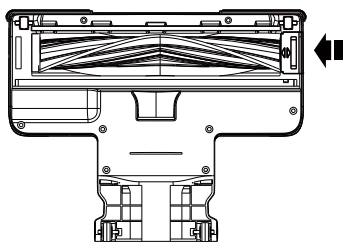

Setzen Sie die Walzenbürste in das Bürstenfenster ein, bringen Sie die linke Seite in die richtige Position und verschieben Sie die Verriegelung nach links, um die Walzenbürste einzusetzen.

# Einbau der Filterbaugruppe

Zur besseren Reinigung des Filtergehäuses und des HEPA-Filters drücken Sie die Entriegelungstaste des Staubbehälters, drehen Sie das Filtergehäuse im Uhrzeigersinn und nehmen Sie es ab. Nehmen Sie dann den HEPA-Filter aus dem Filtergehäuse.

Nachdem das Filtergehäuse und der HEPA-Filter gereinigt wurden, setzen Sie den HEPA-Filter in das Filtergehäuse ein, drehen Sie das Filtergehäuse gegen den Uhrzeigersinn und schließen Sie den Staubbehälter.

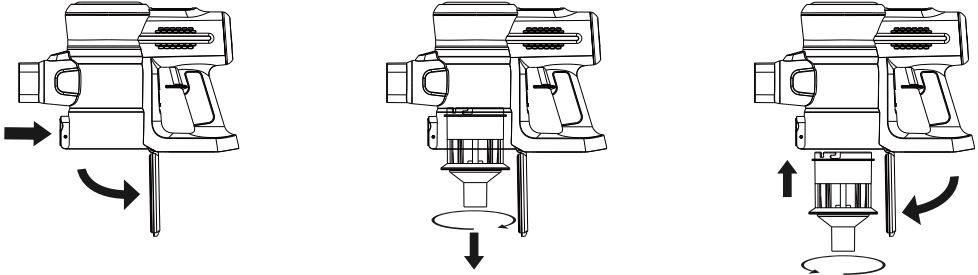

---

# Einsetzen des Akkus

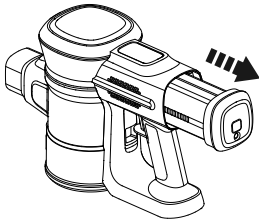

Drücken Sie die Entriegelungstaste der Batterie und die Batterie springt heraus.

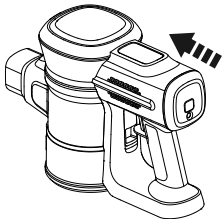

Verschieben Sie den Akku in den Hauptkörper. Der Akku rastet ein, wenn er richtig eingesetzt ist.

# Betrieb

---

## Beginn der Arbeit

1

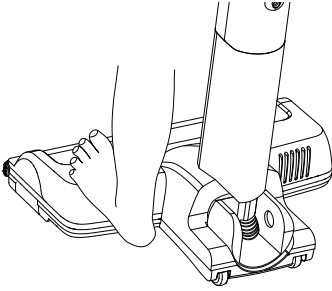

Treten Sie auf die Bodenbürste und drücken Sie den Staubsauger nach unten, um die Verriegelung der Bodenbürste zu öffnen.

(Hinweis: Die linke und rechte Seite der Bodenbürste kann nach Belieben betreten werden)

2

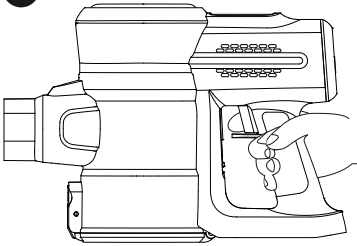

Drücken Sie den Netzschalter und der Staubsauger beginnt zu arbeiten.

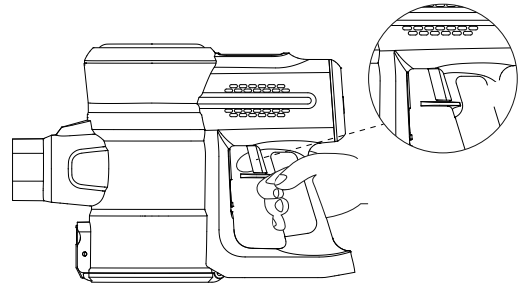

Drücken Sie den Netzschalter erneut und der Staubsauger hört auf zu arbeiten.

3

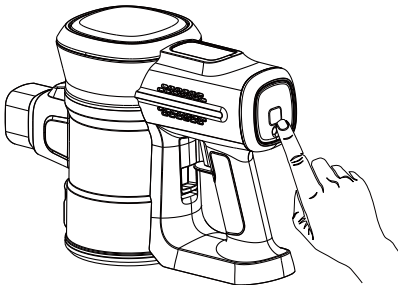

Wählen Sie den Modus (MIN/MID/MAX) des Staubsaugers über die Geschwindigkeit-Taste für unterschiedliche Bodenbedingungen.

(Hinweis: Wählen Sie den MAX-Modus für Teppiche oder sperrige Abfälle wie Süßigkeiten. Wählen Sie den MIN-Modus für den Boden mit weniger Lärm).

4

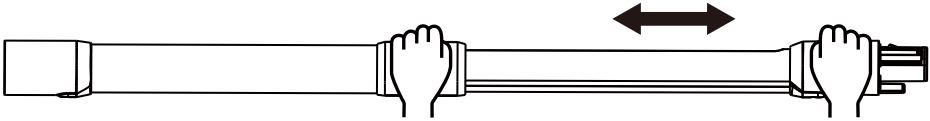

Halten Sie die einziehbare Bedienstelle und teleskopieren Sie den Stiel, um die richtige Höhe des Staubsaugers für eine bequeme Reinigung zu wählen.

5

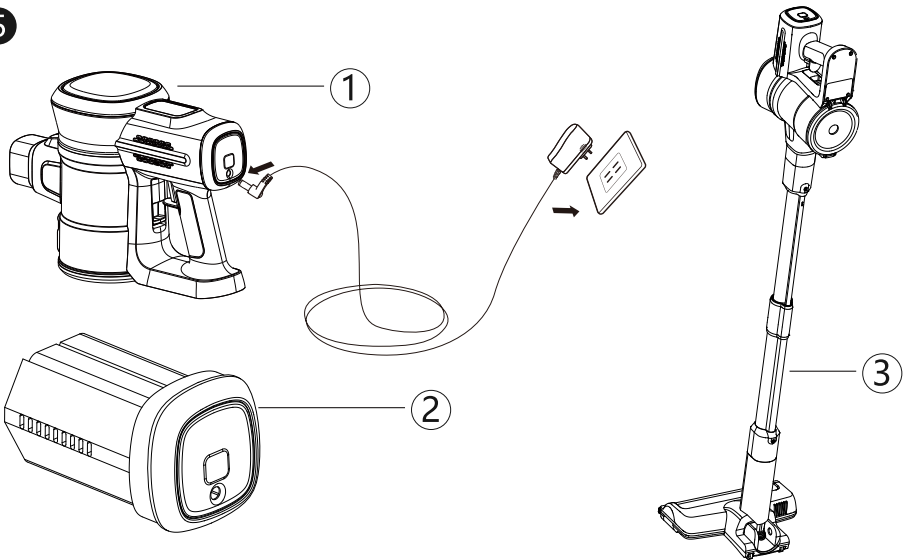

## Aufladen des Akkus:

Drei Möglichkeiten, den Staubsauger zu laden:

1. Laden Sie den Hauptkörper des Staubsaugers mit dem Netzadapter auf.
2. Entfernen Sie den Akku aus dem Staubsauger und laden Sie ihn separat mit dem Netzadapter auf.
3. Laden Sie den gesamten Staubsauger mit dem Netzadapter auf.

Lademodus: zum Aufladen direkt in die Ladebuchse des Akkupacks einstecken.

## Betriebsanzeige:

1. Wenn die Betriebsanzeige einige Sekunden lang blinkt und dann erlischt, ist der Strom verbraucht. Bitte stecken Sie den Ladeadapter zum Aufladen in eine Steckdose.
2. Wenn die Betriebsanzeige ständig leuchtet und nicht mehr blinkt, ist das Gerät vollständig aufgeladen.

## Entleeren des Staubbehälters

Drücken Sie die Entriegelungstaste des Staubbehälters

### Hinweise:

1. Bitte reinigen Sie den Staubbehälter, wenn der Staub den MAX-Wert erreicht hat.
2. Es wird empfohlen, den Staubbehälter alle 3 bis 5 Tage zu reinigen, auch wenn der Staub nicht den MAX-Wert erreicht hat.

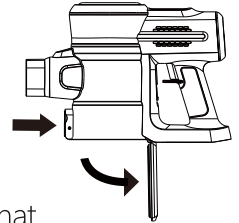

---

## Reinigen der Filterbaugruppe

Entfernen Sie den HEPA-Filter aus dem Filtergehäuse und reinigen Sie ihn separat:

1. Filtergehäuse reinigen: Bürsten Sie normalerweise zuerst den Schmutz ab und wischen Sie es mit einem Tuch ab. Bei starker Verschmutzung reinigen Sie es, wischen Sie es dann mit einem Tuch ab und lassen Sie es an einem belüfteten Ort in der Sonne trocknen.
2. HEPA-Filter reinigen: Bürsten Sie normalerweise den Schmutz mit dem Reinigungswerkzeug leicht. Bei starker Verschmutzung reinigen und bürsten Sie ihn, lassen Sie ihn dann an einem gut belüfteten Ort in der Sonne trocknen.

### Hinweise:

Es wird empfohlen, die Filterbaugruppe für bessere Reinigungsergebnisse alle 2 - 3 Wochen zu reinigen. Bitte stellen Sie sicher, dass die Filterbaugruppe vor dem Gebrauch gründlich getrocknet ist, da sonst Wasser und Feuchtigkeit den Betrieb und die Lebensdauer der elektrischen Teile des Geräts beeinträchtigen.

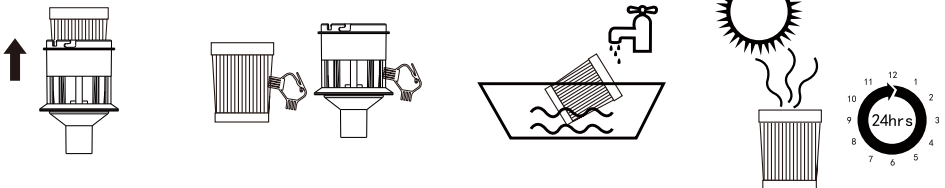



# Reinigen der Walzenbürste

Entfernen Sie die Walzenbürste und reinigen Sie die Haare und andere Fremdkörper auf der Walzenbürste mit dem Reinigungswerkzeug und wischen Sie sie dann mit einem Tuch ab. Bei starker Verschmutzung reinigen Sie sie und lassen Sie sie an einem gut belüfteten Ort in der Sonne trocknen.

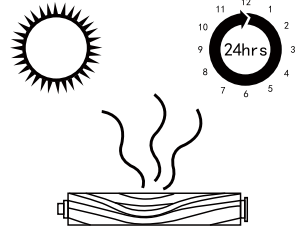
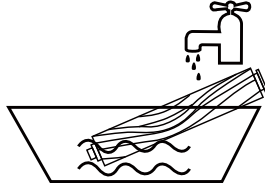
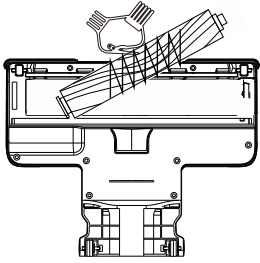

---

# Lagerung

Befestigen Sie die Wandhalterung mit Schrauben an der Wand. Verriegeln Sie die Bodenbürste und befestigen Sie das Gerät an der Wandhalterung. Bringen Sie das Zubehör an der Wandhalterung an.

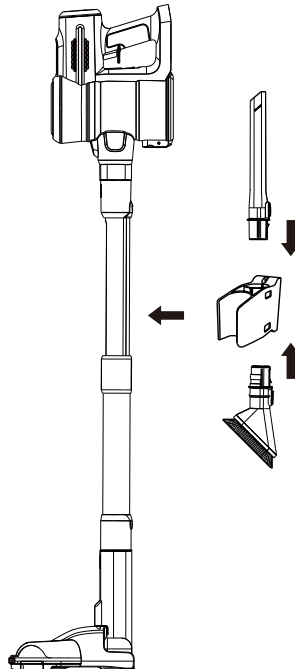

# Wartung

---

- Führen Sie keine Wartungs- oder Reparaturarbeiten durch, die nicht in dieser Bedienungsanleitung beschrieben sind.
- Bitte lagern Sie das Gerät in einem geschlossenen Raum. Verwenden oder lagern Sie das Gerät nicht unter 3 °C (37,4 °F). Stellen Sie sicher, dass das Gerät vor dem Betrieb Raumtemperatur hat.
- Reinigen Sie das Gerät nur mit einem trockenen Tuch. Verwenden Sie keine Schmiermittel, Reinigungsmittel, Polituren oder Lufterfrischer für die Teile des Geräts.

## WARNUNG:

**Bei der Verwendung des Staubsaugers von Lubluelu sollten immer grundlegende Warnhinweise beachtet werden. Die Nichtbeachtung der Warnhinweise und Anweisungen kann zu einem Stromschlag, Brand und/oder schweren Verletzungen führen.**

1. Bitte verwenden Sie die Original-Teile des Geräts. Verwenden Sie keine Teile von anderen Marken oder keine markengeschützte Teile. Wenn die Verwendung von Nicht-Originalteilen eine Fehlfunktion des Geräts verursacht, erlischt die Garantie automatisch. Der Hersteller ist nicht verantwortlich für den Verlust von Leben oder Eigentum.
2. Überprüfen Sie bitte nach dem Auspacken, ob das Produkt beschädigt ist und ob das Zubehör vollständig ist.
3. Verwenden Sie keine beschädigten Netzkabel oder Stecker. Wenn das Gerät heruntergefallen, beschädigt, im Freien gelassen, ins Wasser gefallen ist oder nicht richtig funktioniert, senden Sie es bitte an den Hersteller zurück.
4. Kinder unter 15 Jahren und Personen mit eingeschränkter Mobilität sollten dieses Gerät unter Aufsicht einer Aufsichtsperson benutzen.
5. Im Falle einer Fehlfunktion sollte das Netzteil sofort abgezogen und die Verwendung des defekten Geräts sofort eingestellt werden.
6. Bitte zerlegen und reparieren Sie elektrische Teile nicht selbst, einschließlich, aber nicht beschränkt auf Motoren, Batterien und Netzadapter. Andernfalls kann das Gerät leicht beschädigt werden und andere unsichere Faktoren verursachen.



Verbotenes  
Zeichen:

Jeder Inhalt mit diesem Logo weist darauf hin, dass er verboten ist und dass seine Nichtbeachtung zu Schäden am Produkt führen oder die persönliche Sicherheit des Benutzers gefährden kann.



Warnzeichen:

Jeder Inhalt mit diesem Logo weist darauf hin, dass er unter strikter Einhaltung der Anforderungen gehandhabt werden muss. Andernfalls kann es zu Schäden am Produkt kommen oder die persönliche Sicherheit des Benutzers gefährdet werden.



Das Produkt ist nur für den Hausgebrauch bestimmt. Verwenden Sie dieses Produkt nicht im Freien.

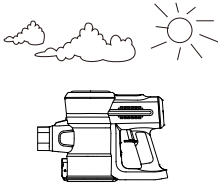

Kinder unter 15 Jahren dürfen es nicht allein benutzen, da sonst die Gefahr eines Stromschlags besteht.



Bitte halten Sie den Staubsauger nicht zu nahe an heißen Gegenständen wie z. B. Wärmequellen, da dies zu einer Verformung des Kunststoffs führen und seine Verwendung beeinträchtigen kann.

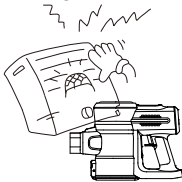

Achten Sie bei der Verwendung des Staubsaugers auf den Einbau der verschiedenen Filterteile. Benutzen Sie den Staubsauger nicht, wenn kein Filterzubehör vorhanden ist.



Verwenden Sie zur Reinigung des Staubsaugers ein feuchtes Tuch mit Wasser oder einem neutralen Reinigungsmittel. Verwenden Sie kein Benzin, Ammoniak usw., da dies zu Rissen und Ausbleichen des Hauptkörpers führt.

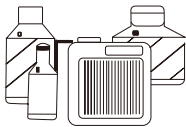

Bitte verwenden Sie den Staubsauger nicht zum Aufsaugen brennender Zigarettenstummel, da dies gefährlich sein kann. Bitte saugen Sie keine Flüssigkeiten wie Reinigungsmittel, Petroleum, Benzin, Farbe, Abwasser usw. auf, da diese in den Motor eindringen und Fehlfunktionen verursachen können.





Bitte saugen Sie keine Flusen, Papierkügelchen oder andere Gegenstände auf, die leicht die Saugdüse und den Luftkanal verstopfen können. Wenn diese in den Luftkanal eindringen, sollte sie rechtzeitig gereinigt werden, um Schäden am Gerät zu vermeiden.

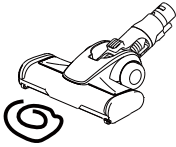

Drücken Sie keine schweren Gegenstände gegen das Gerät und treten Sie nicht auf das Gerät.

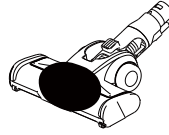

Bitte verwenden Sie den Staubsauger nicht zum Aufsaugen von kleinen Partikeln wie Zement, Gipspulver, Mauerstaub und Stärke, da dies zur Verstopfung des Staubsaugerfilters und zum Durchbrennen des Motors führen kann. Wenn die oben genannten kleinen Partikel aufgesaugt werden, sollten die Filterteile rechtzeitig gereinigt werden.



Trennen Sie das Ladegerät nach 5 - 6 Stunden Ladezeit von der Steckdose und bewahren Sie es sicher auf. Halten Sie es von Kindern fern.

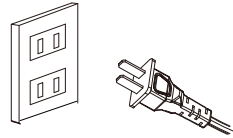

## Fehlerbehebung

Problem	Mögliche Ursache	Lösung
Der Staubsauger funktioniert nicht	Kein Strom	Akku für 3 - 4 Stunden aufladen
	Die Batterie wurde nicht eingelegt	Akku wieder in die richtige Position einsetzen
	Die Saugdüse ist verstopft	Verstopfungen prüfen und beseitigen

<b>Problem</b>	<b>Mögliche Ursache</b>	<b>Solution</b>
Schwache Saugkraft	Staubbehälter und Filter sind voll mit Staub	Staubbehälter und Filter reinigen
	Nicht richtig montiert	Jede Schnittstelle und jeden Knopf des Behälters prüfen, um eine ordnungsgemäße Montage sicherzustellen.
	Der Geschwindigkeit-Modus ist nicht richtig	Geschwindigkeit-Modus zur stärkeren Saugleistung wechseln
	Der Akku ist nicht voll aufgeladen	Akku 3 - 4 Stunden lang aufladen und dann verwenden
	Die Walzenbürste ist mit Haaren oder Fasern umwickelt	Walzenbürste reinigen
Arbeitszeit ist zu kurz	Der Akku ist nicht voll aufgeladen	Akku 3 - 4 Stunden lang aufladen und dann verwenden
	Höchste Geschwindigkeit	Richtigen Geschwindigkeit-Modus für unterschiedliche Bodenbedingungen wählen
Akku lässt sich nicht aufladen	Der Adapter ist nicht richtig eingesetzt	Adapter wieder richtig einsetzen
	Schlechter Kontakt des Hauptkörpers oder des Akkus	Prüfen, ob der Hauptkörper und der Akku richtig platziert sind.
	Der Adapter ist nicht geeignet für diesen Staubsauger (Lubluelu 202)	Original-Netzadapter verwenden
	Die Steckdose funktioniert nicht	Steckdose prüfen und sicherstellen, dass das Gerät funktioniert. Oder eine neue Steckdose austauschen und erneut versuchen.

Problem	Mögliche Ursache	Solution
Die Walzenbürste funktioniert nicht	Kein Strom mehr	Akku 3 - 4 Stunden lang aufladen und dann verwenden
	Die Walzenbürste ist mit Haaren oder Fasern umwickelt	Walzenbürste reinigen
	Die Walzenbürste ist nicht richtig installiert	Walzenbürste wieder in der richtigen Position anbringen.

### Hinweise:

In anderen Fällen oder wenn das Problem mit den oben genannten Lösungen nicht behoben werden kann, wenden Sie sich bitte an [support@lubluelu.com](mailto:support@lubluelu.com) oder besuchen Sie unsere Webseite unter [lubluelu.com](http://lubluelu.com) für weitere Informationen.

# Garantie

---

## 2-Jährige Eingeschränkte Garantie

Gilt für Produkte, die bei einem autorisierten Händler von Lubluelu gekauft wurden. Vorbehaltlich der folgenden Bedingungen und Ausschlüsse, in Übereinstimmung mit den in dieser Bedienungsanleitung beschriebenen Anforderungen.

### WAS IST ABGEDECKT?

Das Gerät von Lubluelu hat eine 2-jährige Garantie gegen Material- und Verarbeitungsfehler.

Das Gerät ist nur für den privaten Hausgebrauch bestimmt, wie in dieser Anleitung beschrieben.

Diese Garantie deckt ohne zusätzliche Kosten alle notwendigen Wartungsarbeiten und Ersatzteile ab, um Ihr Gerät während der Garantiezeit einwandfrei zu funktionieren.

Diese Garantie ist nur gültig, wenn das Gerät im Verkaufsland verwendet wird.

## WAS IST NICHT ABGEDECKT?

Lubluelu haftet nicht für Kosten, Schäden oder Reparaturen, die durch folgende Umstände entstanden sind:

- Geräte, die bei einem nicht autorisierten Händler gekauft wurden.
- Unsachgemäße Handhabung oder Behandlung, Missbrauch und/oder mangelnde Wartung oder Nichtbeachtung der Bedienungsanleitung von Lubluelu.
- Verwendung des Geräts für andere Zwecke als den normalen Hausgebrauch, z. B. für gewerbliche Zwecke oder zur Vermietung.
- Verwendung von Teilen, die nicht mit der Bedienungsanleitung von Lubluelu übereinstimmen.
- Verwendung von Teilen und Zubehör, die nicht von Lubluelu hergestellt oder empfohlen wurden.
- Externe Faktoren, die nicht mit der Qualität und der Verwendung des Produkts zusammenhängen, wie z. B. unbeabsichtigtes Eindringen von Wasser.
- Reparaturen oder Änderungen, die von nicht autorisierten Parteien oder Vertretern durchgeführt wurden.
- Versäumnisse bei der Beseitigung von Verstopfungen und anderen gefährlichen Materialien im Gerät.
- Normale Abnutzung, einschließlich normaler Verschleißteile wie Staubbehälter, Filter, HEPA und Netzkabel (oder wenn externe Schäden oder Missbrauch festgestellt wird); Schäden an Teppichen oder Fußböden aufgrund einer Verwendung, die nicht mit den Anleitungen des Herstellers übereinstimmt, oder aufgrund des Versäumnisses, die Bürstenleiste bei Bedarf auszuschalten.
- Verkürzung der Batterie-Entladezeit aufgrund von Alterung oder Gebrauch des Akkus.

## GARANTIESERVICE

Registrieren: Es wird dringend empfohlen, Ihr Gerät auf der offiziellen Website von Lubluelu zu registrieren, um in den Genuss exklusiver Vorteile zu kommen.

Wenn Sie Ihr Gerät nicht registrieren, hat dies keine Auswirkungen auf Ihre Garantieansprüche.

Reklamation: Zur Geltendmachung eines Anspruchs im Rahmen unserer beschränkten Garantie müssen Sie den Original-Kaufbeleg mit Kaufdatum und Bestellnummer vorlegen.

Alle Wartungsarbeiten werden von Lubluelu oder einer autorisierten Vertretung ausgeführt.

Alle ausgetauschten defekten Teile gehen in das Eigentum von Lubluelu über.

Der Service im Rahmen dieser Garantie verlängert nicht die Laufzeit dieser Garantie.

Wenn Ihr Gerät nicht ordnungsgemäß funktioniert, senden Sie uns bitte eine E-Mail: [support@lubluelu.com](mailto:support@lubluelu.com).

# Consignes de Sécurité Importantes

---

IMPORTANT: LIRE TOUTES LES INSTRUCTIONS AVANT UTILISATION.  
CONSERVER LES INSTRUCTIONS POUR RÉFÉRENCE ULTÉRIEURE.

**Ne pas utiliser sous la pluie ou laisser à l'extérieur lorsqu'il pleut.**

**AVERTISSEMENT:** Les précautions de sécurité de base doivent toujours être observées lors de l'utilisation d'un appareil électrique, y compris les suivantes pour réduire le risque d'incendie, de choc électrique ou de blessure.

## Sécurité Personnelle:

1. Rangez à l'intérieur dans un endroit sec hors de portée des enfants;
2. Utilisez toujours de manière responsable. Cet appareil peut être utilisé par des enfants âgés de 15 ans et plus et des personnes ayant des capacités physiques, sensorielles ou mentales réduites ou dénuées d'expérience et de connaissances, si elles sont correctement surveillées ou si des instructions relatives à l'utilisation de l'appareil en toute sécurité leur ont été données et si les risques encourus ont été appréhendés;
3. Ne laissez pas les enfants jouer avec l'appareil; surveillez les enfants qui utilisent ou entretiennent l'appareil;
4. Utilisez uniquement les accessoires recommandés par le fabricant, comme décrit dans ce manuel; la mauvaise utilisation ou l'utilisation de tout accessoire ou pièce complémentaire autre que ceux recommandés pourrait présenter un risque de blessure;
5. Soyez extrêmement prudent lorsque vous nettoyez les escaliers;
6. Gardez l'appareil et les accessoires à l'écart des surfaces chaudes;
7. Ne bloquez pas les ouvertures des appareils ou n'obstruez pas la circulation de l'air, maintenez les ouvertures exemptes de tout objet, y compris la poussière, les peluches, les vêtements, les doigts (et toutes les parties du corps);
8. Éloignez particulièrement les cheveux des ouvertures et des parties mobiles.



## **Sécurité Électrique:**

1. Utilisez uniquement des batteries et des chargeurs fournis par le fabricant;
2. Ne modifiez jamais le chargeur de quelque manière que ce soit;
3. Le chargeur a été conçu pour une tension spécifique. Vérifiez toujours que la tension indiquée sur la plaque signalétique correspond à celle du réseau;
4. Un chargeur qui est approprié pour un certain type de batteries, pourrait occasionner un danger d'incendie lorsqu'on l'utilise avec d'autres batteries;
5. Avant utilisation, vérifiez si le cordon du chargeur présente des signes d'endommagement ou de vieillissement. Un cordon de chargeur endommagé ou emmêlé augmente le risque d'incendie et de choc électrique;
6. N'abusez pas du cordon du chargeur;
7. N'utilisez jamais le cordon pour transporter le chargeur;
8. Ne tirez pas sur le cordon pour débrancher d'une prise, saisissez la fiche et tirez-la pour débrancher;
9. N'enroulez pas le cordon autour du chargeur lors du stockage;
10. Éloignez le cordon du chargeur des surfaces chaudes et des bords tranchants;
11. Le cordon d'alimentation ne peut pas être remplacé. Si le cordon est endommagé, le chargeur doit être mis au rebut et remplacé;
12. Ne manipulez pas le chargeur ou l'appareil avec les mains mouillées;
13. Ne stockez pas et ne chargez pas l'appareil à l'extérieur;
14. Le chargeur doit être retiré de la prise avant de retirer la batterie, de nettoyer ou d'entretenir l'appareil.

## **Sécurité de la Batterie:**

1. Cet appareil comprend des batteries au Li-ion, n'incinerez pas et n'exposez pas les batteries à des températures élevées, car elles pourraient exploser;
2. Le liquide éjecté de la batterie pourrait provoquer des irritations ou des brûlures;

3. En cas d'urgence, contactez immédiatement une aide professionnelle;
4. Des fuites des cellules de la batterie peuvent se produire dans des conditions extrêmes. Ne touchez aucun liquide qui fuit de la batterie. Si le liquide entre en contact avec la peau, lavez-la immédiatement avec de l'eau et du savon. Si le liquide entre en contact avec les yeux, rincez-les immédiatement à l'eau claire pendant au moins 10 minutes et consultez un médecin. Portez des gants pour manipuler la batterie et jetez-la immédiatement conformément aux réglementations locales;
5. Court-circuiter les bornes de la batterie pourrait provoquer des brûlures ou un incendie;
6. Lorsque la batterie n'est pas utilisée, éloignez-la des trombones, des pièces de monnaie, des clés, des clous, des vis ou d'autres petits objets métalliques qui pourraient établir une connexion d'une borne à une autre;
7. Lorsque vous vous débarrassez de l'appareil, retirez la batterie et jetez-la en toute sécurité conformément aux réglementations locales.

## **Service:**

1. Avant d'utiliser l'appareil et après tout choc, vérifiez s'il y a des signes d'usure ou d'endommagement et réparez si nécessaire;
2. N'utilisez pas l'appareil si une pièce est endommagée ou défectueuse;
3. Les réparations doivent être effectuées par un agent de service ou une personne qualifiée conformément aux réglementations de sécurité en vigueur; Les réparations effectuées par des personnes non qualifiées pourraient être dangereuses;
4. Ne modifiez jamais l'appareil de quelque manière que ce soit car cela pourrait augmenter le risque de blessure;
5. Utilisez uniquement des pièces de rechange ou des accessoires fournis ou recommandés par le fabricant.

## **Usage Prévu:**

1. Cet appareil a été conçu uniquement pour le nettoyage à sec domestique;
2. N'utilisez pas l'appareil pour aspirer de liquides ou sur des surfaces mouillées;
3. N'utilisez pas l'appareil pour aspirer tout ce qui est inflammable, brûlant ou fumant;
4. Utilisez uniquement comme décrit dans ce manuel;
5. N'utilisez pas l'appareil sur du béton, du tarmacadam ou d'autres surfaces rugueuses.

## **AVERTISSEMENT:**

1. Ne nettoyez pas l'extérieur de l'appareil avec de l'eau, des solvants ou des agents à polir; Essuyez avec un chiffon sec;
2. Ne plongez jamais l'appareil dans l'eau et ne le nettoyez pas au lave-vaisselle.

# INSTRUCTIONS DU PRODUIT

## Description des Pièces du Produit:

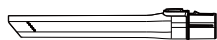
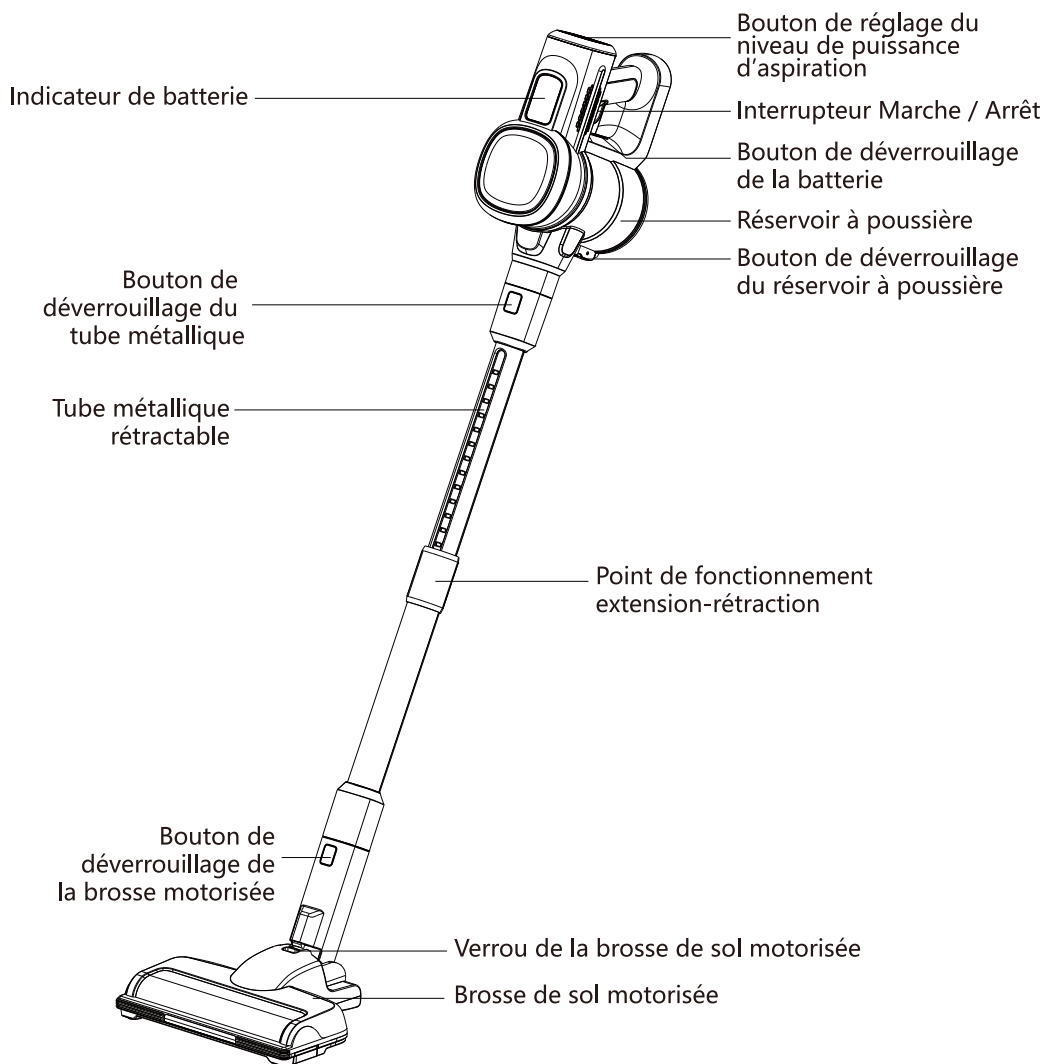

Suceur long



Brosse à poussière douce



Support mural

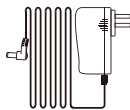

Adaptateur secteur



Outil de nettoyage des cheveux



Filtre HEPA

# Instructions des Accessoires

---

## **Brosse Motorisée Multitâche LED à Entraînement Direct**

La technologie à entraînement direct augmente l'efficacité du nettoyage et crée un fonctionnement hautement dynamique, très efficace pour agiter la saleté incrustée dans le tapis, facile à nettoyer la poussière fine et les débris. Idéal pour les sols durs et les tapis.

## **Suceur Long**

Pour les coins, les niches et autres endroits difficiles à atteindre, tels que le siège et le tapis de voiture, le cadre de photo, etc.

## **Brosse à Poussière Douce**

Les poils inclinés sur une forme ovale mince offrent un contact amorti antistatique. Convient pour épousseter un canapé, un rideau ou d'autres meubles en tissu, ou des surfaces délicates, des appareils électroniques et plus.

## **Outil de Nettoyage des Cheveux**

Utilisez l'extrémité avec une petite lame pour enlever les cheveux et les débris enroulés autour du rouleau. Utilisez l'extrémité avec une petite brosse pour nettoyer l'emplacement dédié au rouleau à brosse, peut également être utilisée pour nettoyer le réservoir à poussière et le HEPA.

## **Support mural**

Rangez l'aspirateur et la brosse sur le mur à l'aide du support mural si nécessaire.

## **Adaptateur secteur**

Chargez la batterie de l'aspirateur avec l'adaptateur secteur.

## **Filtre HEPA**

Top 11 Classe Filtre HEPA pour augmenter l'efficacité du nettoyage et éliminer jusqu'à 99,8 % des particules de poussière microscopiques aussi petites que 0,3 microns.

# Assemblage

---

## Installation du Tube Métallique Télescopique

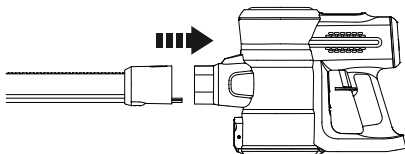

Insérez le tube métallique télescopique.

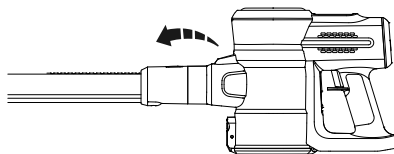

Appuyez sur le bouton de déverrouillage et retirez le tube.

---

## Installation de la Brosse de Sol Motorisée

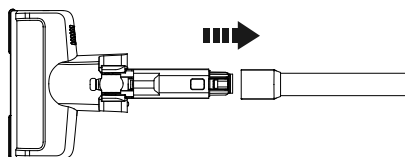

Insérez la brosse de sol motorisée.

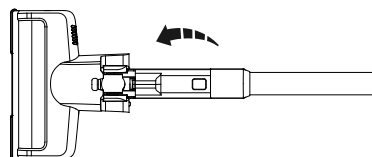

Appuyez sur le bouton de déverrouillage et retirez la brosse de sol motorisée.

---

## Installation du Rouleau à Brosse

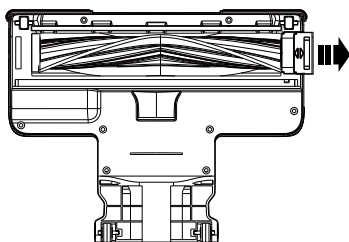

Poussez le verrou vers la droite et retirez le rouleau à brosse.

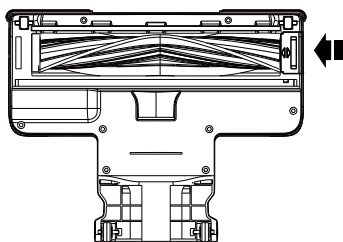

Placez le rouleau à brosse dans l'emplacement dédié au rouleau à brosse, placez le côté gauche dans la bonne position et poussez le verrou vers la gauche pour installer le rouleau à brosse.

## Installation des Composants du Filtre

Pour mieux nettoyer le cache du filtre et le filtre HEPA, appuyez sur le bouton de dépoussiérage, faites pivoter le cache du filtre dans le sens des aiguilles d'une montre et retirez-le, puis retirez le filtre HEPA du cache du filtre.

Après avoir nettoyé le cache du filtre et le filtre HEPA, remettez le HEPA dans le cache du filtre et faites pivoter le cache du filtre dans le sens inverse des aiguilles d'une montre pour l'installer, puis fermez le couvercle du réservoir à poussière.

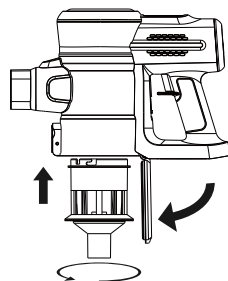
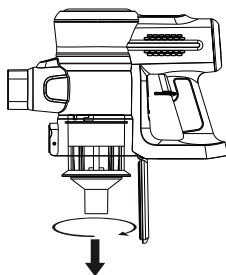
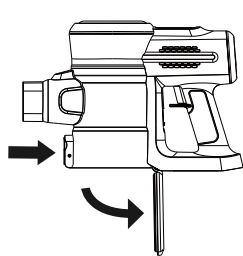

---

## Installation de la Batterie

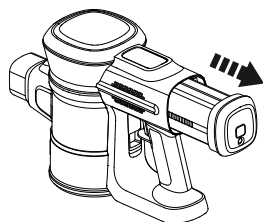

Appuyez sur le bouton de déverrouillage de la batterie, la batterie sort.

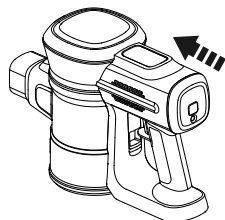

Faites glisser la batterie dans le corps principal. La batterie s'enclenche lorsqu'elle est correctement installée.

# Fonctionnement du Produit

---

## Commencer à Fonctionner

1

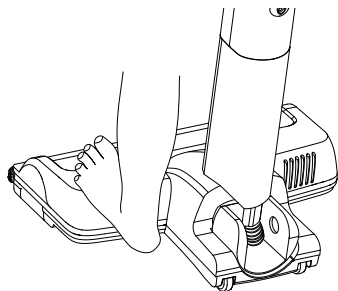

Montez sur la brosse de sol motorisée et appuyez sur l'aspirateur pour ouvrir le verrou de la brosse de sol motorisée;

(Remarque: Les côtés gauche et droite de la brosse de sol motorisée peuvent être piétinés comme vous le souhaitez.)

2

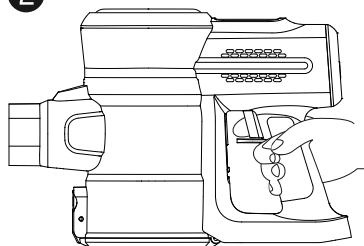

Appuyez sur l'interrupteur Marche / Arrêt, l'aspirateur commencera à fonctionner;

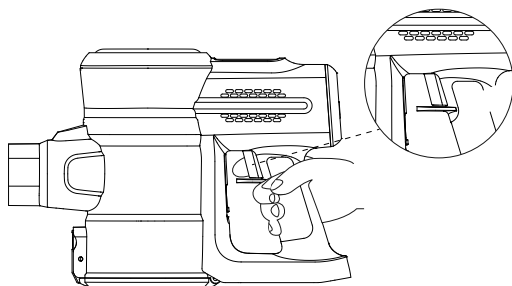

Appuyez à nouveau sur l'interrupteur Marche / Arrêt et l'aspirateur s'arrêtera de fonctionner;

3

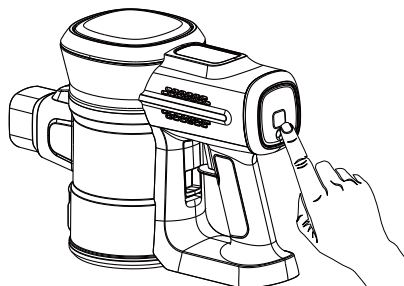

Choisissez le mode MIN/MID/MAX de l'aspirateur par bouton de réglage du niveau de puissance d'aspiration pour différentes conditions de sol;

(Remarque: Choisissez le mode MAX pour le tapis ou les déchets de grande taille comme les bonbons; choisissez le mode MIN pour le sol ou pour réduire le bruit.)



4

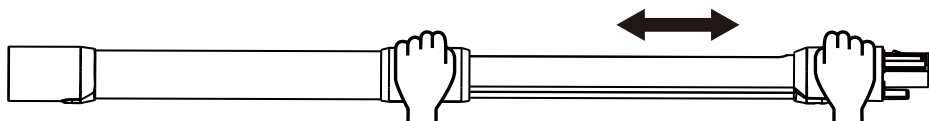

Maintenez le point de fonctionnement extension-rétraction, en étendant ou en rétractant le tube métallique rétractable pour choisir la hauteur d'aspirateur appropriée pour un nettoyage plus confortable.

5

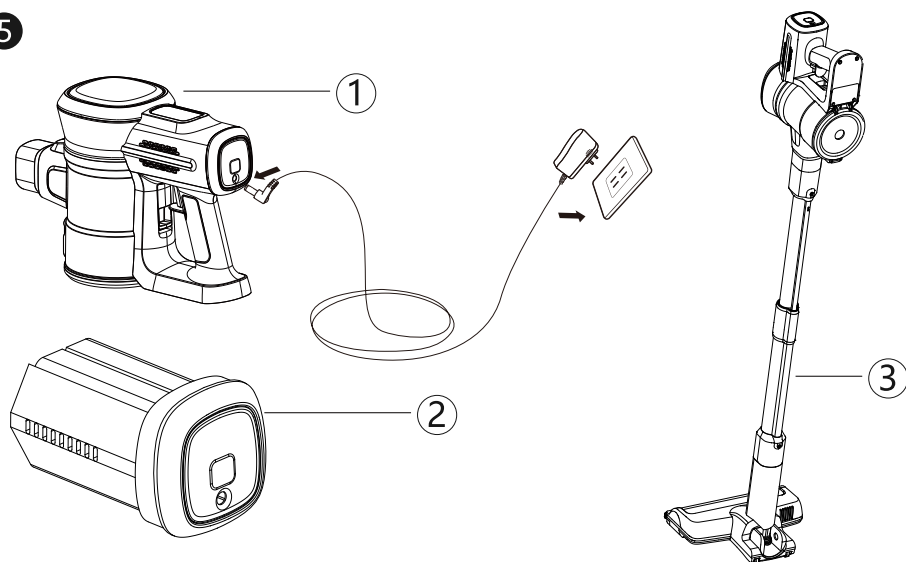

## Charge de la Batterie:

### Trois Façons de Charger l'Aspirateur:

1. Chargez la tête de l'aspirateur avec l'adaptateur secteur;
2. Retirez la batterie de l'aspirateur et chargez-la séparément avec l'adaptateur secteur;
3. Chargez l'ensemble de l'aspirateur avec l'adaptateur secteur.

**Mode de charge:** Insérez directement dans la prise de charge du bloc-batterie pour charger.

## Indicateur d' Alimentation:

1. Lorsque l'indicateur d'alimentation clignote pendant quelques secondes et s'éteint, cela signifie que l'alimentation a été épuisée. Veuillez brancher l'adaptateur du chargeur dans la prise domestique pour charger;
2. Lorsque l'indicateur d'alimentation reste constamment allumé et ne clignote plus, cela signifie que la machine est complètement chargée.

## Vidage du Réservoir à Poussière

Appuyez sur le bouton de déverrouillage du réservoir à poussière

### Remarque:

1. Veuillez nettoyer le réservoir à poussière lorsque la poussière atteint son niveau MAX;
2. Nous suggérons de nettoyer le réservoir à poussière tous les 3 à 5 jours, même si la poussière n'atteint pas son niveau MAX.

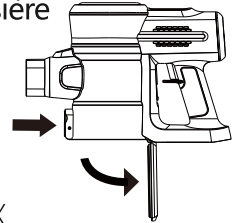

---

## Nettoyage des Composants du Filtre

Sortez le filtre HEPA du cache du filtre et nettoyez-les séparément:

1. Nettoyage du cache du filtre: Brossez d'abord normalement les saletés, essuyez-le avec un chiffon; s'il était trop sale, lavez-le et essuyez-le avec un chiffon, puis laissez-le sécher dans un endroit bien ventilé sous le soleil;
2. Nettoyage du filtre HEPA: Brossez normalement légèrement les saletés avec l'outil de nettoyage des cheveux; ou rincez et brossez si le HEPA était trop sale, puis laissez sécher dans un endroit bien ventilé sous le soleil à temps.

### Remarque:

Nous suggérons de nettoyer les composants du filtre toutes les 2 à 3 semaines pour un meilleur nettoyage; Veuillez vous assurer de sécher complètement les composants du filtre avant de les utiliser, sinon l'eau et l'humidité affecteraient le fonctionnement et la durée de vie des pièces électriques de la machine.

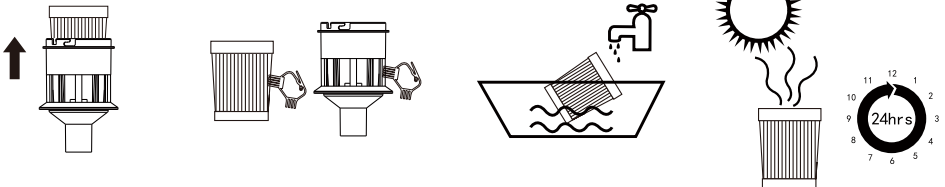

## Nettoyage du Rouleau à Brosse

Retirez le rouleau à brosse et nettoyez les cheveux et autres objets étrangers sur le rouleau à brosse à l'aide de l'outil de nettoyage des cheveux, puis essuyez-le avec un chiffon; s'il était trop sale, veuillez le laver et le laisser sécher dans un endroit bien ventilé sous le soleil;

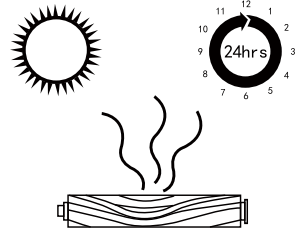
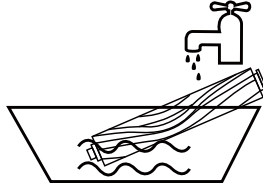
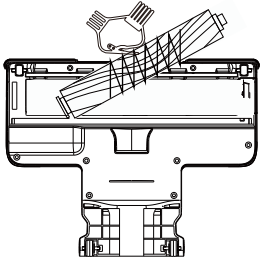

---

## Stockage du Produit

Fixez le support mural au mur avec des clous;  
Verrouillez la brosse de sol et fixez la machine au support mural;  
Fixez les accessoires de nettoyage au support mural

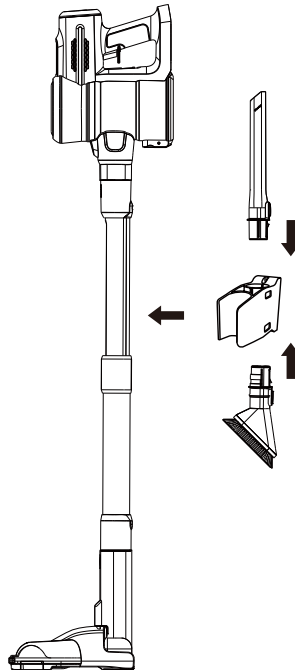

# Entretien

---

- N'effectuez aucune opération d'entretien ou de réparation autre que celle illustrée et décrite dans ce Mode d'Emploi.
- Rangez la machine à l'intérieur. Ne l'utilisez pas et ne la stockez pas en dessous de 37,4°F (3°C). Assurez-vous que la machine est à température ambiante avant de l'utiliser.
- Nettoyez la machine uniquement avec un chiffon sec. N'utilisez aucun lubrifiant, agent de nettoyage, agent à polir ou désodorisant sur aucune partie de la machine.

## AVERTISSEMENT :

**Lors de l'utilisation de l'aspirateur Lubluelu, des précautions de base doivent toujours être suivies. Le non-observation des avertissements et des instructions pourrait entraîner un choc électrique, un incendie et/ou des blessures graves.**

1. Veuillez utiliser les pièces d'origine pour la machine, n'utilisez pas d'autres pièces de marque ou sans marque sans l'autorisation du fabricant. Si l'utilisation de pièces non originales entraîne un dysfonctionnement de la machine, le service de garantie sera automatiquement terminé. Le fabricant n'est pas responsable de toute perte de vie ou de propriété.
2. Après le déballage, veuillez vérifier si le produit est endommagé et si les accessoires sont complètement reçus.
3. N'utilisez pas l'appareil avec un cordon ou une prise endommagé. Si l'appareil est tombé, a été endommagé, a été laissé à l'extérieur, est tombé dans l'eau ou ne fonctionne pas comme il se doit, retournez-le au fabricant.
4. Les enfants de moins de 15 ans et les personnes handicapées doivent utiliser cette machine sous la surveillance de leurs tuteurs.
5. Lorsqu'un défaut se produit, l'adaptateur secteur doit être débranché immédiatement et le produit défectueux ne doit pas être mis en état de fonctionnement.
6. Ne démontez pas et ne réparez pas toutes les pièces électriques, y compris, mais sans s'y limiter, les moteurs, la batterie et l'adaptateur secteur, ce qui peut facilement endommager la machine et causer d'autres problèmes de sécurité.



Signe  
d'interdiction:

Tout contenu avec le logo signifie qu'il est interdit, sinon il pourrait endommager le produit ou mettre en danger la sécurité personnelle de l'utilisateur.



Signe  
d'avertissement:

Tout contenu avec le logo signifie qu'il doit être manipulé en stricte conformité avec les exigences, sinon il pourrait endommager le produit ou mettre en danger la sécurité personnelle de l'utilisateur.



Ce produit n'est destiné qu'à un usage domestique. N'utilisez pas ce produit à l'extérieur.

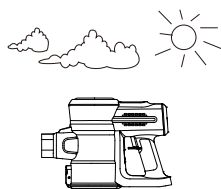

Les enfants de moins de 15 ans ne sont pas autorisés à l'utiliser seuls pour éviter les dangers comme les chocs électriques.



Ne laissez pas l'aspirateur trop près de la source de chaleur et d'autres objets à haute température, de crainte que la déformation plastique n'affecte l'utilisation.



Lors de l'utilisation de l'aspirateur, veuillez porter attention à l'installation de diverses pièces du filtre, n'utilisez pas l'aspirateur lorsqu'il n'y a pas d'accessoires du filtre.



Lors du nettoyage de l'aspirateur, veuillez utiliser le chiffon humide avec de l'eau ou un détergent neutre, n'utilisez pas d'essence, d'huile de banane, etc., sinon cela provoquerait des fissures et une décoloration de la coque.



N'utilisez pas l'aspirateur pour absorber les mégots de cigarettes en feu, afin d'éviter tout danger. N'utilisez pas l'aspirateur pour absorber de détergent, de kérosène, d'essence, de peinture, d'eaux usées et d'autres liquides, au cas où le liquide pénètre dans le moteur et provoque une défaillance du moteur.





N'utilisez pas l'aspirateur pour inhaler le groupe de poils, le groupe de papier et d'autres objets faciles à bloquer la bouche d'aspiration et le conduit d'air, tels que l'inhalation dans le conduit d'air, doivent être rapidement nettoyés afin d'éviter d'endommager la machine.

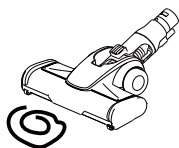

Ne mettez pas de poids lourds sur la machine et ne marchez pas sur la machine.

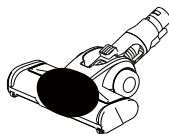

N'utilisez pas l'aspirateur pour absorber le ciment, la poudre de gypse, la poudre de mur, l'amidon et d'autres petites particules, sinon cela entraînera le blocage des pièces du filtre de l'aspirateur, la combustion du moteur et d'autres défauts. En cas d'inhalation des petites particules ci-dessus, veuillez traiter les pièces du filtre en temps opportun.



Après 5 à 6 heures de temps de charge, veuillez débrancher le chargeur de la prise et le conserver correctement. Évitez que les enfants ne l'emportent.

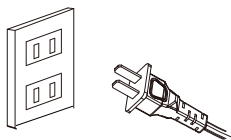

## Dépannage

Problème	Cause possible	Solution
L'aspirateur ne fonctionne pas	Aucune puissance	Chargez la batterie pendant 3-4h
	La batterie n'est pas installée	Réinstallez la batterie dans la bonne position
	La bouche d'aspiration est bloquée	vérifiez et éliminez les blocages

Problème	Cause possible	Solution
Faible puissance d'aspiration	Le réservoir à poussière et les filtres sont pleins de poussières	Nettoyez le réservoir à poussière et les filtres
	Pas correctement assemblé	Vérifiez chaque interface et bouton de réservoir à poussière pour assurer un assemblage normal
	Le niveau de puissance d'aspiration n'est pas adapté	Changez le niveau de puissance d'aspiration pour une plus grande puissance d'aspiration
	La batterie n'est pas complètement chargée	Chargez la batterie pendant 3-4 heures et puis utilisez-la
	Le rouleau à brosse est enveloppé de poils ou de fibres	Nettoyez le rouleau à brosse
Le temps de fonctionnement est trop court	La batterie n'est pas complètement chargée	Chargez la batterie pendant 3-4 heures et puis utilisez-la
	Le niveau de puissance d'aspiration est trop élevé	Choisissez le niveau de puissance d'aspiration approprié pour différentes conditions de sol
La batterie ne peut pas être rechargée	L'adaptateur n'est pas correctement inséré	Réinsérez correctement l'adaptateur
	Mauvais contact du corps principal ou de la batterie	Vérifiez si le corps principal et la batterie sont correctement placés
	L'adaptateur n'est pas conçu pour l'aspirateur 202 Lubluelu	Utilisez l'adaptateur secteur d'origine
	La prise ne fonctionne pas	Vérifiez la prise et assurez-vous qu'elle fonctionne ou réessayez avec une nouvelle prise

Problème	Cause possible	Solution
Le rouleau à brosse ne fonctionne pas	La batterie est épuisée	Chargez la batterie pendant 3-4 heures et puis utilisez-la
	Le rouleau à brosse est enveloppé de poils ou de fibres	Nettoyez le rouleau à brosse
	Le rouleau à brosse n'est pas bien installé	Réinstallez le rouleau à brosse dans la bonne position

### Remarque:

Dans tout autre cas ou si la solution expliquée ci-dessus n'a pas résolu le problème, veuillez nous contacter à [support@lubluelu.com](mailto:support@lubluelu.com) ou visiter notre site Web [lubluelu.com](http://lubluelu.com) pour une assistance supplémentaire.

## Garantie

---

### La Garantie Limitée de 2 Ans

S'applique aux achats effectués auprès des détaillants autorisés de Lubluelu. Conformément aux exigences décrites dans ce manuel d'instructions, sous réserve des conditions et exclusions suivantes.

### QU'EST-CE QUI EST COUVERT?

Votre machine Lubluelu bénéficie d'une garantie de 2 ans contre les défauts de matériaux et de fabrication d'origine.

Lorsque la machine est utilisée à des fins domestiques privées conformément au Manuel d'Instructions Lubluelu.

Cette garantie fournit, sans frais supplémentaires pour vous, toute la main-d'œuvre et les pièces nécessaires pour assurer que votre machine est en bon état de fonctionnement pendant la période de garantie.

Cette garantie sera valable uniquement si la machine est utilisée dans le pays où elle a été vendue.



## QU'EST-CE QUI N'EST PAS COUVERT?

Lubluelu ne sera pas responsable des frais, dommages ou réparations encourus à la suite de:

- Machines achetées auprès d'un revendeur non agréé.
- Utilisation ou manipulation imprudente, mauvaise utilisation, abus et/ou manque d'entretien ou utilisation non conforme au Manuel d'Instructions Lubluelu.
- Utilisation de la machine autre qu'à des fins domestiques normales, p. ex. à des fins commerciales ou locatives.
- Utilisation de pièces non conformes au Manuel d'Instructions Lubluelu.
- Utilisation de pièces et accessoires autres que ceux fabriqués ou recommandés par Lubluelu.
- Facteurs externes non liés à la qualité et à l'utilisation du produit, comme les dégâts d'eau accidentels.
- Réparations ou modifications effectuées par des parties ou des agents non autorisés.
- Échouer à éliminer les blocages et autres matières dangereuses de la machine.
- L'usure normale, y compris les pièces d'usure normales, telles que le réservoir à poussière transparent, le filtre, le HEPA et le cordon d'alimentation (ou lorsque des dommages externes ou un abus sont diagnostiqués), des dommages au tapis ou au sol dus à une utilisation non conforme aux instructions du fabricant ou à un échec d'arrêter la barre à brosses si nécessaire.
- Réduction du temps de décharge de la batterie en raison du vieillissement ou de l'utilisation de la batterie.

## SERVICE DE GARANTIE

Enregistrement: Nous vous recommandons vivement d'enregistrer votre machine sur le site Web officiel de Lubluelu et de profiter d'avantages exclusifs.

Le fait de ne pas enregistrer votre produit ne diminuera pas vos droits de garantie.

Comment Réclamer: Veuillez conserver votre preuve d'achat. Pour faire une réclamation dans le cadre de notre Garantie Limitée, vous devez fournir votre reçu d'achat original avec la date d'achat et le numéro de commande dessus.

Tous les travaux seront effectués par Lubluelu ou son agence agréée.

Toute pièce défectueuse remplacée deviendra la propriété de Lubluelu.

Le service sous cette garantie ne prolongera pas la période de cette garantie.

Si votre machine ne fonctionne pas correctement, veuillez nous envoyer un e-mail: [support@lubluelu.com](mailto:support@lubluelu.com).

# Importanti Istruzioni di Sicurezza

---

IMPORTANTE: LEGGERE TUTTE LE ISTRUZIONI PRIMA DELL'USO.  
CONSERVARE LE ISTRUZIONI PER RIFERIMENTO FUTURO.

**Non utilizzare sotto la pioggia o lasciare all'aperto mentre piove.**

**AVVERTENZA:** le precauzioni di sicurezza di base devono essere sempre osservate quando si utilizza un apparecchio elettrico, comprese le seguenti per ridurre il rischio di incendio, scosse elettriche o lesioni.

## Sicurezza Personale:

1. Conservare al chiuso in un luogo asciutto fuori dalla portata dei bambini;
2. Usare sempre in modo responsabile. Questo apparecchio può essere usato da persone a partire da 15 anni e da persone con ridotte capacità motorie, sensoriali o mentali o con mancanza di esperienza e conoscenza se queste ultime sono state sorvegliate o istruite sull'uso dell'apparecchio in modo sicuro e comprendono i pericoli a essi connessi;
3. Non lasciare che i bambini giochino con l'apparecchio; sorvegliare i bambini che usano o fanno manutenzione all'apparecchio;
4. Usare solo gli accessori consigliati dal produttore come descritto in questo manuale; l'uso improprio o l'uso di qualsiasi accessorio o accessorio diverso da quelli consigliati può presentare rischi di lesioni personali;
5. Prestare particolare attenzione durante la pulizia delle scale;
6. Tenere l'apparecchio e gli accessori lontani da superfici calde;
7. Non bloccare le aperture dell'apparecchio o ostacolare il flusso d'aria, mantenere le aperture libere da qualsiasi oggetto tra cui polvere, lanugine, vestiti, dita (e tutte le altre parti del corpo);
8. In particolare, tenere i capelli lontani dalle aperture e dalle parti in movimento;

## **Sicurezza Elettrica:**

1. Utilizzare solo batterie e caricabatterie forniti dal produttore;
2. Non modificare mai il caricabatterie in alcun modo;
3. Il caricabatterie è stato progettato per una tensione elettrica specifica. Controllare sempre che la tensione di rete corrisponda a quella indicata sulla targhetta;
4. Un caricabatterie adatto a un tipo di batterie può creare il rischio di incendio se viene utilizzato per un altro tipo di batterie;
5. Prima dell'uso, controllare che il cavo del caricabatterie non sia danneggiato o invecchiato. Un cavo del caricabatterie danneggiato o impigliato aumenta il rischio di incendio e di scossa elettrica;
6. Non abusare del cavo del caricabatterie;
7. Non trasportare mai il caricabatterie per il cavo;
8. Non tirare il cavo per scollegarlo da una presa, invece afferrare la spina e tirare per scollegarlo;
9. Non avvolgere il cavo intorno al caricabatterie quando lo si ripone;
10. Tenere il cavo del caricabatterie lontano da superfici calde e bordi taglienti;
11. Il cavo di alimentazione non può essere sostituito. Se il cavo è danneggiato, il caricabatterie deve essere scartato e sostituito;
12. Non maneggiare il caricabatterie e l'apparecchio con le mani bagnate;
13. Non conservare o caricare l'apparecchio all'aperto;
14. Rimuovere il caricabatterie dalla presa prima di rimuovere la batteria, di pulire o di effettuare la manutenzione dell'apparecchio.

## **Sicurezza della Batteria:**

1. Questo apparecchio include batterie Li-ion, non bruciare le batterie o esporle ad alte temperature, poiché potrebbero esplodere;
2. La perdita di liquido della batteria può causare irritazioni o ustioni;

3. In caso di emergenza chiedere immediatamente un aiuto professionale;
4. In condizioni estreme possono verificarsi perdite dalle celle della batteria. Non toccare il liquido che fuoriesce dalla batteria. Se il liquido viene a contatto con la pelle lavare immediatamente con acqua e sapone. Se il liquido viene a contatto con gli occhi, sciacquarli immediatamente con acqua pulita per un minimo di 10 minuti e consultare un medico. Indossare i guanti per maneggiare la batteria e smaltirla immediatamente in conformità con le normative locali;
5. Il cortocircuito tra i terminali della batteria può causare ustioni o incendi;
6. Quando la batteria non è in uso, tenerla lontana da graffette, monete, chiavi, chiodi, viti o altri piccoli oggetti metallici che potrebbero creare un collegamento da un terminale all'altro;
7. Quando si smaltisce l'apparecchio, rimuovere la batteria e smaltirla in modo sicuro secondo le norme locali.

## **Servizio:**

1. Prima di usare l'apparecchio e dopo ogni urto, controllare se ci sono segni di usura o danni ed eventualmente riparare;
2. Non usare l'apparecchio se qualche parte è danneggiata o difettosa;
3. Le riparazioni devono essere effettuate da un professionista o da una persona adeguatamente qualificata in conformità con le norme di sicurezza pertinenti; Le riparazioni effettuate da persone non qualificate potrebbero essere pericolose;
4. Non modificare mai l'apparecchio in alcun modo, poiché ciò potrebbe aumentare il rischio di lesioni personali;
5. Utilizzare solo parti di ricambio o accessori forniti o consigliati dal produttore.

## **Uso Previsto:**

1. Questo apparecchio è stato progettato esclusivamente per la pulizia domestica a secco;
2. Non raccogliere liquidi o utilizzare su superfici bagnate;
3. Non raccogliere nulla che sia infiammabile, che bruci o che fumi;
4. Usare solo come descritto in questo manuale;
5. Non usare su cemento, asfalto o altre superfici ruvide.

## **ATTENZIONE:**

1. Non usare acqua, solventi o lucidanti per pulire l'esterno dell'apparecchio; pulire con un panno asciutto;
2. Non immergere mai l'apparecchio in acqua e non metterlo in lavastoviglie a pulire.

# ISTRUZIONI PER L' USO

## Panoramica:

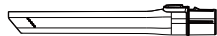
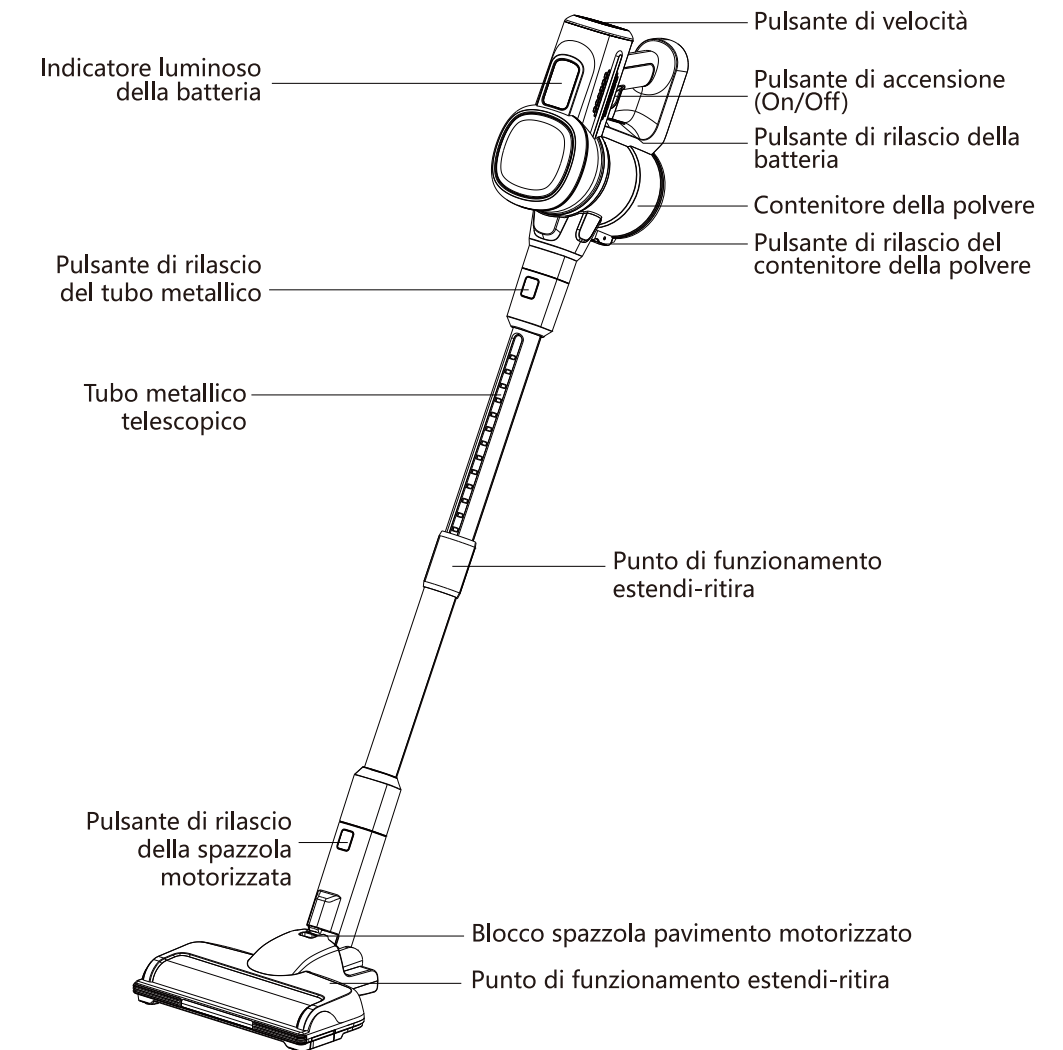

Bocchetta di aspirazione lunga



Spazzola morbida per spolverare

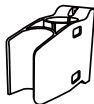

Supporto a parete

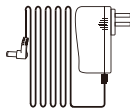

Adattatore di alimentazione



Strumento per eliminare i capelli

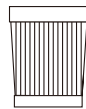

Filtro HEPA

# Accessori

---

## **Spazzola multi-tasker a LED ad azionamento diretto**

La tecnologia Direct-drive aumenta l'efficienza della pulizia e crea un'operazione altamente dinamica, può agitare la sporcizia incorporata nel tappeto, quindi pulisce efficacemente la polvere fine e i detriti con facilità. Ideale sia per pavimenti duri che per tappeti.

## **Bocchetta lunga**

Ideale per pulire angoli, nicchie e altri luoghi difficili da raggiungere, come seggiolini e tappetini per auto, cornici, ecc.

## **Spazzola delicata per spolverare**

Le setole angolate sulla forma ovale e sottile forniscono un contatto ammortizzato antistatico. Adatto per spolverare divani, tende o altri oggetti in tessuto, superfici delicate, elettrodomestiche ecc.

## **Strumento per la rimozione di capelli**

Usare l'estremità con la piccola lama per eliminare i capelli e i detriti avvolti intorno al rullo. Usare l'estremità con la piccola spazzola per pulire la finestra della spazzola, inoltre può essere usata per pulire il contenitore della polvere o per pulire il filtro HEPA.

## **Supporto a parete**

È possibile anche riporre l'aspirapolvere e la spazzola nel supporto a parete.

## **Adattatore di alimentazione**

Caricare la batteria dell'aspirapolvere tramite l'adattatore di alimentazione.

## **Filtro HEPA**

Filtro HEPA Top 11 Class aumenta l'efficienza di pulizia e rimuove fino al 99,8% delle particelle microscopiche di polvere fino a 0,3 micron.

# Montaggio

---

## Installare il tubo metallico telescopico

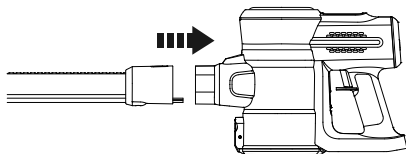

Inserire il tubo metallico telescopico.

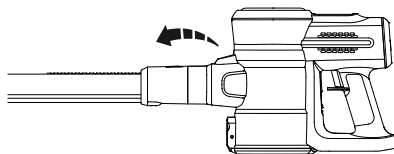

Premere il pulsante di rilascio e rimuovere il tubo.

---

## Installare la spazzola per pavimenti motorizzata

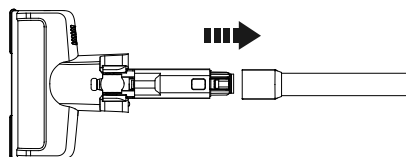

Inserire la spazzola per pavimenti motorizzata.

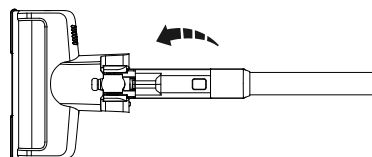

Premere il pulsante di rilascio e rimuovere la spazzola motorizzata.

---

## Installare la spazzola a rullo

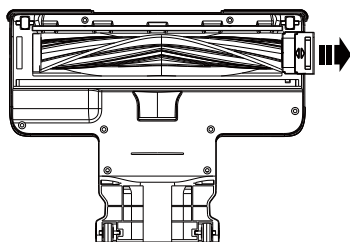

Spingere il blocco verso destra ed estrarre la spazzola a rullo.

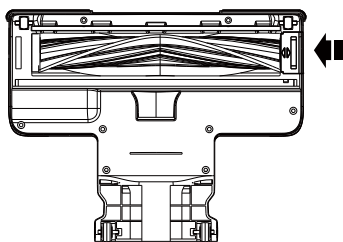

Inserire la spazzola a rullo nella finestra della spazzola, mettere il lato sinistro nella posizione corretta e spingere il blocco verso sinistra per installare la spazzola a rullo.



## Installare i componenti del filtro

Per pulire meglio la custodia del filtro e il filtro HEPA, premere il pulsante di rilascio della polvere, ruotare in senso orario la custodia del filtro e rimuoverla, quindi rimuovere il filtro HEPA dalla custodia del filtro.

Dopo aver pulito la custodia del filtro e il filtro HEPA, rimettere il filtro HEPA nella custodia, e ruotare in senso antiorario la custodia del filtro per installarlo, in fine chiudere la custodia del contenitore della polvere.

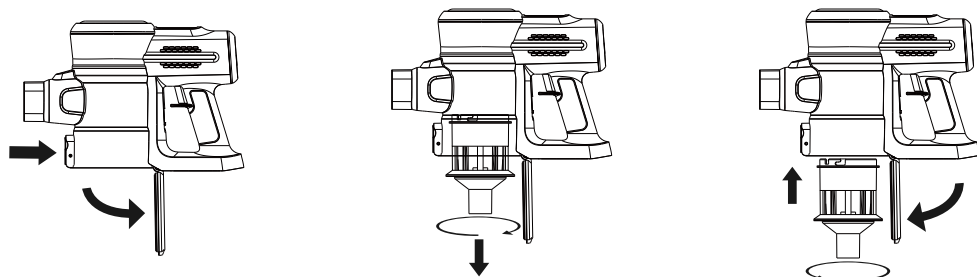

---

## Installare la batteria

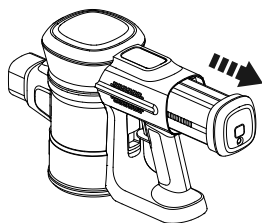

Premere il pulsante di rilascio della batteria per farla saltare fuori.

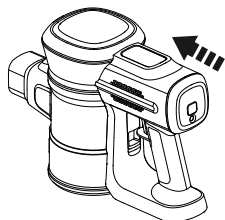

Far scorrere la batteria nel corpo principale. La batteria scatta in posizione quando è montata correttamente.

# Funzionamento del prodotto

---

## Iniziare a usare

1

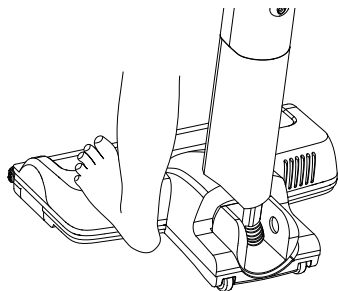

Calpestare la spazzola motorizzata e premere l'aspirapolvere verso il basso per avviare la spazzola per pavimenti motorizzata.

(nota: sia il lato sinistro che quello destro della spazzola motorizzata possono essere calpestati a piacere)

2

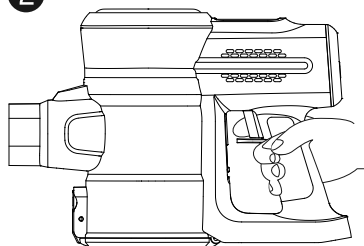

Premere il pulsante di accensione, l'aspirapolvere inizierà a funzionare

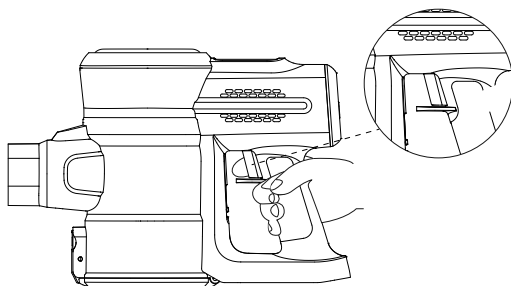

premere nuovamente il pulsante di accensione e l'aspirapolvere smetterà di funzionare;

3

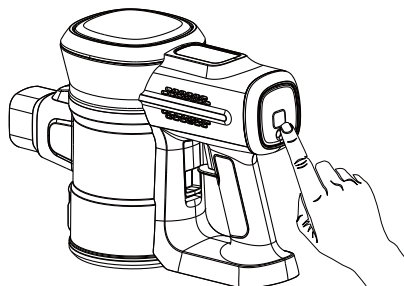

Scegliere tra le modalità MIN/MID/MAX dell'aspirapolvere dal pulsante di velocità in base alle diverse condizioni del pavimento.

Nota: Scegli la modalità MAX per il tappeto, o per rimuovere rifiuti di grandi dimensioni come caramelle; scegli la modalità MIN per il pavimento o per generare un rumore meno forte

4

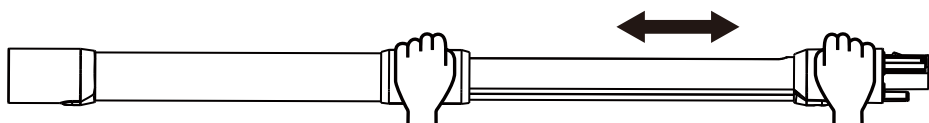

Tenere premuto il punto Estendi-ritira, estendendo o ritraendo il tubo metallico telescopico per scegliere l'altezza adatta dell'aspirapolvere per una pulizia più comoda;

5

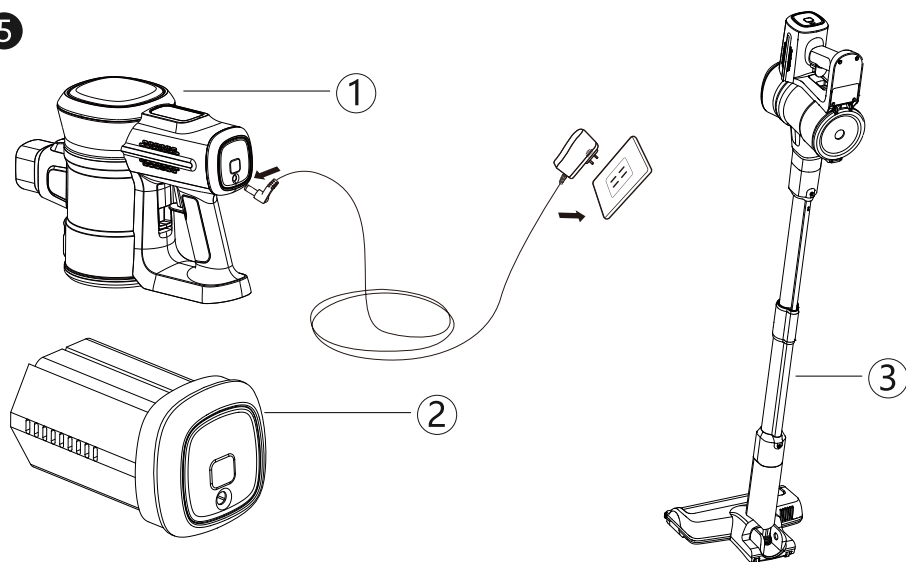

## Ricarica della batteria:

Tre modi per caricare l'aspirapolvere:

1. Caricare la testa dell'aspirapolvere con l'adattatore di alimentazione;
2. Rimuovere la batteria dall'aspirapolvere e caricarla separatamente con l'adattatore di alimentazione;
3. Caricare l'intero aspirapolvere con l'adattatore di alimentazione.

Modalità di ricarica: inserire la batteria nella presa di ricarica per effettuare la ricarica.

## Spia dell'alimentazione:

1. Quando l'indicatore di alimentazione lampeggia per secondi e si spegne, significa che la batteria è scarica. Collegare l'adattatore del caricabatterie alla presa domestica per la ricarica;
2. Quando l'indicatore di alimentazione è sempre acceso e non lampeggia più, significa che la batteria è completamente carica.

## Come svuotare il contenitore della polvere

Premere il pulsante di rilascio del contenitore della polvere

### Nota:

1. Si prega di pulire la pattumiera quando la polvere raggiunge il suo livello MAX;
2. Suggeriamo di pulire il contenitore ogni 3-5 giorni anche se la polvere non raggiunge il livello massimo.

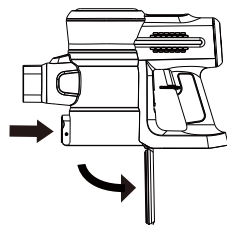

---

## Pulire i componenti del filtro

Estrarre il filtro HEPA dalla custodia del filtro per pulirli separatamente:

1. Pulire la custodia del filtro: normalmente, prima si spazzola via lo sporco, poi la si asciuga con un panno; se è troppo sporca, lavarla e asciugarla con un panno, e lasciarla asciugare in un luogo ben ventilato sotto il sole;
2. Pulire il filtro HEPA: normalmente, si spazzola via lo sporco con lo strumento per la rimozioni di capelli, in modo delicato; o sciacquare e spazzolare se il filtro è troppo sporco, poi lasciarlo asciugare in un luogo ben ventilato sotto il sole.

### Nota:

Suggeriamo di pulire i componenti del filtro ogni 2-3 settimane per una migliore pulizia; Assicurarsi di asciugare i componenti del filtro completamente prima di usarli, altrimenti l'acqua e l'umidità avrebbero effetto sul funzionamento e la durata delle parti elettriche dell'aspirapolvere.

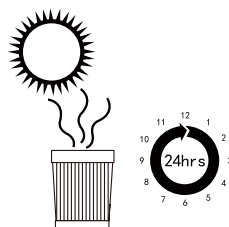
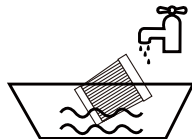
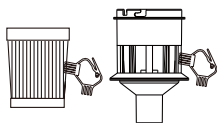
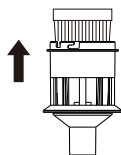

## Pulire la spazzola a rullo

Estrarre la spazzola a rullo e pulire i capelli e altre sostanze estranee sulla spazzola a rullo con lo strumento di pulizia per la rimozione di capelli, poi asciugarla con un panno; se è troppo sporca, lavarla e lasciarla asciugare in un luogo ben ventilato sotto il sole;

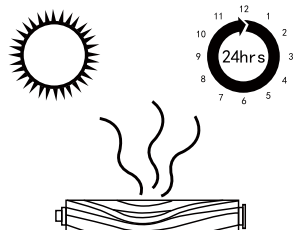
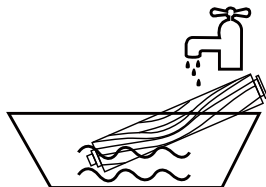
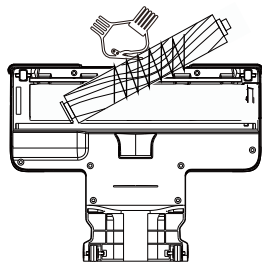

---

## Conservazione del prodotto

Fissare il supporto alla parete con dei chiodi;  
Bloccare la spazzola per pavimenti e fissare l'aspirapolvere al supporto a parete;  
Attaccare gli accessori di pulizia al supporto a parete.

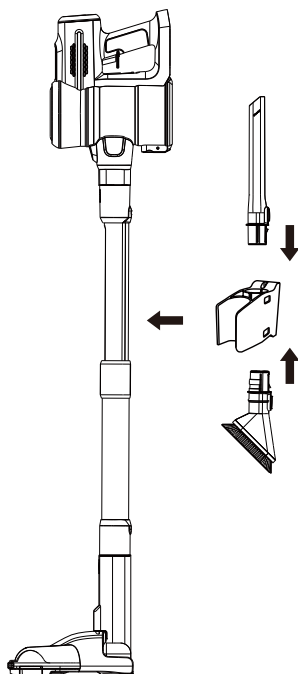

# Manutenzione

---

- Non eseguire lavori di manutenzione o riparazione diversi da quelli mostrati e descritti in questo manuale d'uso
- Riporre il dispositivo al chiuso. Non utilizzarlo o conservarlo al di sotto dei 3°C (37,4°F). Assicurarsi che il dispositivo sia a temperatura ambiente prima di metterlo in funzione.
- Pulire il dispositivo solo con un panno asciutto. Non utilizzare lubrificanti, detergenti, lucidanti o deodoranti per ambienti su nessuna parte del dispositivo.

## ATTENZIONE:

**Quando si usa l'aspirapolvere Lubluelu, si devono sempre seguire le precauzioni di base. Il mancato rispetto delle avvertenze e delle istruzioni può provocare scosse elettriche, incendi e/o lesioni gravi.**

1. Utilizzare le parti originali per il dispositivo, non utilizzare altre parti di marca o non di marca senza il permesso del produttore. Se l'uso di parti non originali causa il malfunzionamento del dispositivo, il servizio di garanzia sarà automaticamente annullato e il produttore non sarà responsabile per alcuna inerente perdita di vita o di proprietà.
2. Dopo il disimballaggio, controllare se il prodotto è danneggiato e assicurarsi che gli accessori siano tutti ricevuti.
3. Non utilizzare con cavo o spina danneggiati. Se l'apparecchio è caduto, danneggiato, lasciato all'aperto, caduto in acqua o non funziona come dovrebbe, restituirlo al fabbricante.
4. I bambini sotto i 15 anni e le persone con capacità limitate devono usare questo dispositivo sotto la supervisione dei loro custodi.
5. Quando si verifica un guasto, l'adattatore di alimentazione deve essere estratto immediatamente e il prodotto difettoso non deve essere messo al lavoro.
6. Non smontare e riparare nessuna parte elettrica, compresi ma non limitati a: motore, batteria, adattatore di alimentazione, altrimenti si danneggia facilmente il dispositivo e può causare altre insicurezze.



Segno di divieto:

qualsiasi contenuto con questo segno deve essere proibito, altrimenti può causare danni al prodotto o mettere in pericolo la sicurezza personale dell'utente.



Segno di  
attenzione:

Tutti i contenuti con questo segno devono essere maneggiati in stretta conformità con i requisiti, altrimenti possono causare danni al prodotto o mettere in pericolo la sicurezza personale dell'utente.



Questo prodotto è solo per uso domestico. Non usare questo prodotto all'aperto.

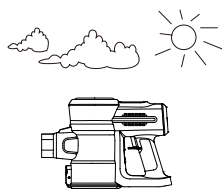

I bambini sotto i 15 anni non possono usarlo da soli per evitare pericoli come la scossa elettrica.



Non lasciare l'aspirapolvere troppo vicino alla fonte di calore e altri oggetti ad alta temperatura, per non deformare la plastica e influenzare il corretto funzionamento.



Quando si utilizza l'aspirapolvere, prestare attenzione all'installazione delle varie parti del filtro, non utilizzare l'aspirapolvere quando non ci sono accessori del filtro.



Quando si pulisce l'aspirapolvere, utilizzare il panno bagnato con acqua o con detergente delicato, non usare benzina, lacquer thinner, ecc.



Non usare l'aspirapolvere per raccogliere una quantità eccessiva di capelli, di carta e di altri oggetti che bloccano facilmente la bocchetta di aspirazione e il condotto dell'aria. Se la bocchetta e il condotto d'aria vengono bloccate, devono essere prontamente puliti per evitare danni al dispositivo.





Non usare l'aspirapolvere per raccogliere una quantità eccessiva di capelli, di carta e di altri oggetti che bloccano facilmente la bocchetta di aspirazione e il condotto dell'aria. Se la bocchetta e il condotto d'aria vengono bloccate, devono essere prontamente puliti per evitare danni al dispositivo.

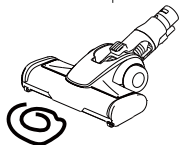

Non premere pesantemente sul dispositivo e non calpestarlo.

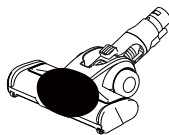

Non utilizzare l'aspirapolvere per raccogliere cemento, polvere di gesso, polvere derivata da muro, amido e altre piccole particelle, altrimenti causerà il blocco delle parti del filtro, la bruciatura del motore e altri guasti, se le piccole particelle sopramenzionate vengono condotte all'interno del dispositivo, elaborare tempestivamente le parti del filtro.



Dopo 5-6 ore di ricarica, scollegare il caricabatterie dalla presa e conservarlo correttamente. Evitare che i bambini lo portino via.

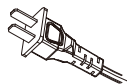
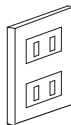

## Risoluzione dei Problemi

Problema	Possibile causa	Soluzione
L'aspirapolvere non funziona	Senza alimentazione	Caricare la batteria per 3-4 ore
	Batteria non installata	Reinstallare la batteria nella posizione corretta
	La bocca di aspirazione è bloccata	Controllare e rimuovere i blocchi



<b>Problema</b>	<b>Possibile causa</b>	<b>Soluzione</b>
Debole potenza di aspirazione	Contenitore e filtri sono pieni di polvere	Pulire il contenitore e i filtri
	Non correttamente assemblato	Controllare ogni interfaccia e pulsante del contenitore per assicurare un assemblaggio normale
	La velocità non è adatta	Cambia la velocità per una maggiore potenza di aspirazione
	La batteria non è completamente carica	Caricare la batteria per 3-4 ore prima di usarla
	La spazzola a rullo è avvolta da peli o fibre	Pulire la spazzola a rullo
Il tempo di esercizio è troppo breve	La batteria non è completamente carica	Caricare la batteria per 3-4 ore prima di usarla
	La velocità è troppo elevata	Scegliere la velocità adatta alle diverse condizioni del pavimento
La batteria non si carica	L'adattatore non è inserito correttamente	Reinserire correttamente l'adattatore
	Scarso contatto del corpo principale o della batteria	Controllare se il dispositivo e la batteria sono posizionati correttamente
	L'adattatore non è progettato per l'aspirapolvere Lubluelu 202	Utilizzare l'adattatore di alimentazione originale
	La presa non funziona	Controllare la presa e assicurarsi che funzioni o cambiare una nuova presa per riprovare

Problema	Possibile causa	Soluzione
La spazzola a rullo non funziona	Batteria scarica	Caricare la batteria per 3-4 ore e poi usarla
	La spazzola a rullo è avvolta da peli o fibre	Pulire la spazzola a rullo
	La spazzola a rullo non è installata bene	Installare di nuovo la spazzola a rullo nella posizione corretta

### Nota:

Per qualsiasi altra disfunzione o se la risoluzione riportata sopra non risolve il problema, contattaci a: [support@lubluelu.com](mailto:support@lubluelu.com) o visita il nostro sito web [lubluelu.com](http://lubluelu.com) per ulteriore supporto.

## Garanzia

---

### La garanzia limitata di 2 anni

Secondo i requisiti delineati in questo manuale di istruzioni, la garanzia è soggetta alle seguenti condizioni ed esclusioni.

### COSA È COPERTO?

Il tuo dispositivo Lubluelu ha una garanzia di 2 anni contro i difetti originali di materiale e di lavorazione, se viene utilizzato per scopi domestici privati in conformità con il manuale di istruzioni Lubluelu.

Questa garanzia fornisce, senza costi aggiuntivi, tutta la manodopera e le parti necessarie per garantire che il dispositivo sia in condizioni di funzionamento corretto durante il periodo di garanzia.

Questa garanzia sarà valida solo se il dispositivo viene utilizzato nel paese in cui è stato venduto.

## **COSA NON È COPERTO?**

Lubluelu non è responsabile per costi, danni o riparazioni sostenuti a causa di:

- Acquisto effettuato con un rivenditore non autorizzato.
- Operazione o manipolazione negligente, uso improprio, abuso e/o mancanza di manutenzione o uso non conforme al manuale di istruzioni Lubluelu.
- Uso del dispositivo per scopi diversi da quelli domestici normali, ad esempio per scopi commerciali o di noleggio.
- Utilizzo di parti non conformi al manuale di istruzioni di Lubluelu.
- Uso di parti e accessori diversi da quelli prodotti o consigliati da Lubluelu.
- Fattori esterni non legati alla qualità e all'uso del prodotto, come danni accidentali causati dall'acqua.
- Riparazioni o modifiche effettuate da persone o agenti non autorizzati.
- Mancata rimozione di blocchi e di altro materiale pericoloso dal dispositivo.
- Normale usura, comprese le parti soggette a normale usura, come il contenitore trasparente, il filtro HEPA e il cavo di alimentazione (o dove vengono osservati danni esterni), danni al tappeto o al pavimento dovuti a un uso non conforme alle istruzioni del produttore o dovuti al mancato spegnimento della barra spazzole quando necessario.
- Riduzione del tempo di scarica della batteria a causa dell'età o dell'uso della batteria.

## **SERVIZIO DI GARANZIA**

Registrare: ti consigliamo vivamente di registrare il tuo dispositivo sul sito ufficiale Lubluelu e godere di vantaggi esclusivi.

La mancata registrazione del prodotto non diminuirà i diritti di garanzia.

Come richiedere: conservare la prova di acquisto. Per fare un reclamo ai sensi della nostra garanzia limitata, è necessario fornire la ricevuta di acquisto originale con la data di acquisto e il numero d'ordine.

Tutti i lavori saranno eseguiti da Lubluelu o dalla sua agenzia autorizzata.

Tutte le parti difettose sostituite diventeranno di proprietà di Lubluelu.

L'assistenza sotto questa garanzia non estenderà il periodo di questa garanzia.

Se il tuo dispositivo non funziona correttamente, ti preghiamo di inviarci una e-mail: [support@lubluelu.com](mailto:support@lubluelu.com)

# Instrucciones Importantes de Seguridad

---

IMPORTANTE: LEA TODAS LAS INSTRUCCIONES ANTES DE USAR EL PRODUCTO.

CONSERVE LAS INSTRUCCIONES PARA FUTURAS CONSULTAS.

**No lo utilice bajo la lluvia ni lo deje al aire libre mientras llueve.**

**ADVERTENCIA:** Siempre deben observarse las precauciones básicas de seguridad al utilizar un aparato eléctrico, incluyendo las siguientes para reducir el riesgo de incendio, descarga eléctrica o lesiones.

## Seguridad Personal:

1. Almacénelo en un lugar seco y fuera del alcance de los niños;
2. Utilícelo siempre de forma responsable. Este aparato puede ser utilizado por niños a partir de 15 años y por personas con capacidades físicas, sensoriales o mentales reducidas o con falta de experiencia y conocimientos, siempre y cuando hayan recibido supervisión o instrucciones sobre el uso del aparato de forma segura y entiendan los peligros que conlleva;
3. No deje que los niños jueguen con el aparato; supervise a los niños que utilizan o mantienen el aparato;
4. Utilice únicamente los accesorios recomendados por el fabricante tal y como se describen en este manual; el uso indebido o el uso de cualquier accesorio distinto de los recomendados, puede suponer un riesgo de lesiones personales;
5. Tenga mucho cuidado al limpiar las escaleras;
6. Mantenga el aparato y los accesorios alejados de la superficie caliente;
7. No bloquee las aberturas de los aparatos ni obstaculice el flujo de aire, mantenga las aberturas libres de cualquier objeto, incluyendo polvo, pelusa, ropa, dedos (y todas las partes del cuerpo);
8. Mantenga especialmente el pelo alejado de las aberturas y de las partes móviles;

## **Seguridad Eléctrica:**

1. Utilice únicamente las baterías y los cargadores suministrados por el fabricante;
2. Nunca modifique el cargador de ninguna manera;
3. El cargador ha sido diseñado para un voltaje específico. Compruebe siempre que la tensión de red es la misma que la indicada en la placa de características;
4. Un cargador que es adecuado para un tipo de batería puede crear un riesgo de incendio cuando se utiliza con otro paquete de baterías;
5. Antes de utilizarlo, compruebe que el cable del cargador no presenta signos de deterioro o envejecimiento. Un cable de carga dañado o enredado aumenta el riesgo de incendio y de descarga eléctrica;
6. No abuse del cable del cargador;
7. Nunca lleve el cargador por el cable;
8. No tire del cable para desconectarlo de una toma de corriente, sujete el enchufe y tire para desconectarlo;
9. No enrolle el cable alrededor del cargador cuando lo guarde;
10. Mantenga el cable del cargador alejado de superficies calientes y bordes afilados;
11. El cable de alimentación no se puede sustituir. Si el cable está dañado, el cargador debe ser desechado y sustituido;
12. No manipule el cargador o el aparato con las manos mojadas;
13. No almacene ni cargue el aparato al aire libre;
14. El cargador debe ser retirado de la toma de corriente antes de extraer la batería, limpiar o realizar el mantenimiento del aparato.

## **Seguridad de la Batería:**

1. Este aparato incluye baterías de iones de litio, no incinere las baterías ni las esponja a altas temperaturas, ya que pueden explotar;
2. El líquido expulsado de la batería puede causar irritación o quemaduras;

3. En una situación de emergencia, póngase en contacto con ayuda profesional inmediatamente;
4. Las fugas de las celdas de la batería pueden producirse en condiciones extremas. No toque ningún líquido que salga de la batería. Si el líquido entra en contacto con la piel, lávese inmediatamente con agua y jabón. Si el líquido entra en los ojos, lávelos inmediatamente con agua limpia durante un mínimo de 10 minutos y busque atención médica. Utilice guantes para manipular la batería y deséchela inmediatamente de acuerdo con la normativa local;
5. Un cortocircuito en los terminales de la batería puede causar quemaduras o un incendio;
6. Cuando el paquete de baterías no esté en uso, manténgalo alejado de clips, monedas, llaves, clavos, tornillos u otros objetos metálicos pequeños que puedan hacer una conexión de un terminal a otro;
7. Cuando se deshaga del aparato, retire la batería y deséchela de forma segura de acuerdo con la normativa local.

## **Servicio:**

1. Antes de utilizar el aparato y después de cualquier impacto, compruebe si hay signos de desgaste o daños y repárelos si es necesario;
2. No utilice el aparato si alguna pieza está dañada o defectuosa;
3. Las reparaciones deben ser llevadas a cabo por un agente de servicio o una persona debidamente cualificada de acuerdo con las normas de seguridad pertinentes; las reparaciones realizadas por personas no cualificadas podrían ser peligrosas;
4. Nunca modifique el aparato de ninguna manera, ya que esto puede aumentar el riesgo de lesiones personales;
5. Utilice únicamente las piezas de recambio o los accesorios suministrados o recomendados por el fabricante.

## **Uso previsto:**

1. Este aparato ha sido diseñado para la limpieza doméstica en seco;
2. No recoja líquidos ni lo utilice en superficies mojadas;
3. No recoja nada que sea inflamable, que arda o que humee;
4. Utilícelo sólo como se describe en este manual;
5. No lo utilice sobre hormigón, asfalto u otras superficies rugosas.

## **ADVERTENCIA:**

1. No utilice agua, disolventes o abrillantadores para limpiar el exterior del aparato; límpielo con un paño seco;
2. No sumerja nunca el aparato en el agua y no lo limpie en el lavavajillas.

# INSTRUCCIONES DEL PRODUCTO

## Introducción de las piezas del producto:

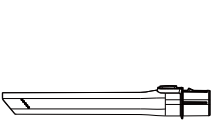
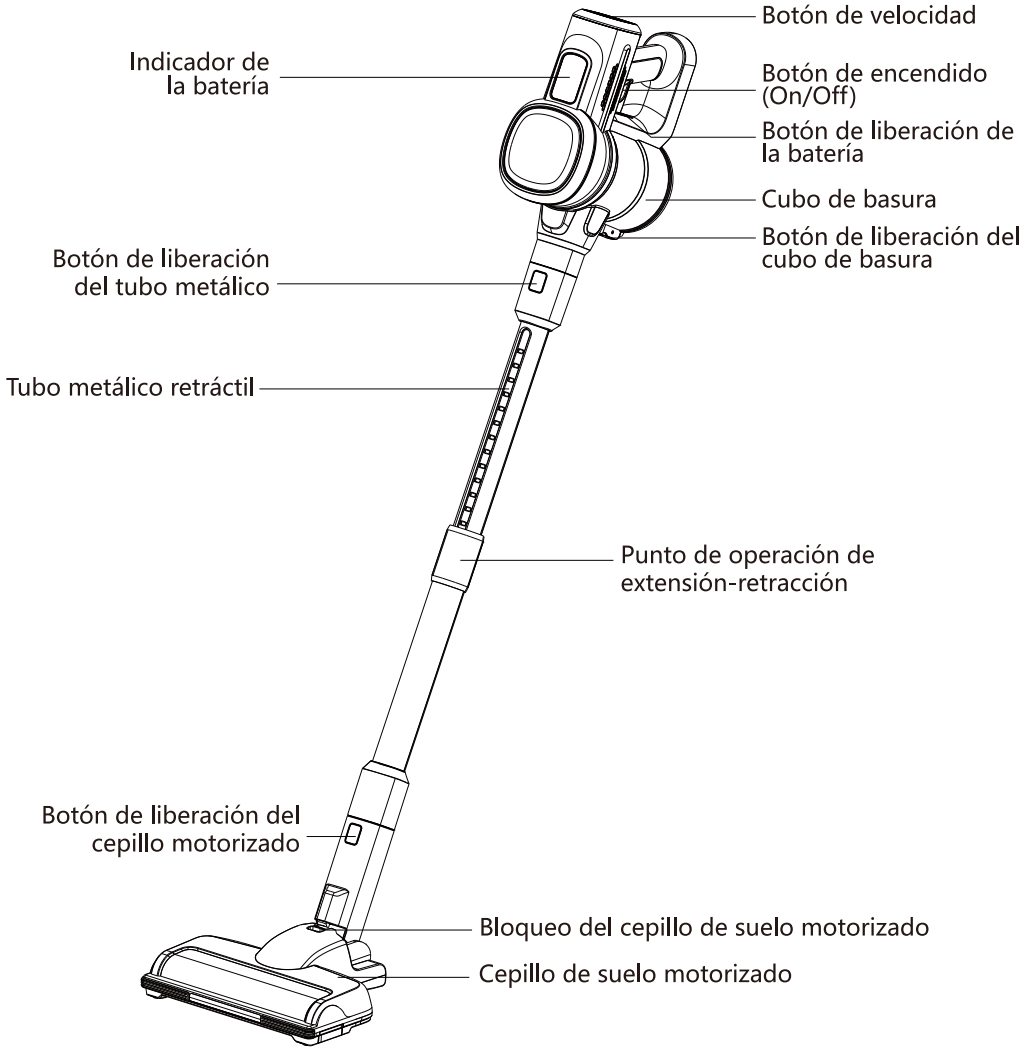

Boquilla de aspiración larga



Cepillo suave para el polvo

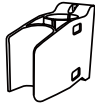

Montaje en la pared

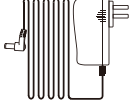

Adaptador de corriente



Herramienta de limpieza del cabello



Filtro HEPA



# Instrucciones para los Accesorios

---

## **Cepillo eléctrico LED multitarea de accionamiento directo**

La tecnología de accionamiento directo aumenta la eficacia de la limpieza y crea un funcionamiento muy dinámico, muy eficaz para agitar la suciedad incrustada en la alfombra, fácil de limpiar el polvo fino y los residuos. Ideal tanto para suelos duros como para alfombras.

## **Boquilla de aspiración larga**

Para esquinas, nichos y otros lugares de difícil acceso, como el asiento y la alfombrilla del coche, el marco de un cuadro, etc.

## **Cepillo suave para el polvo**

Las cerdas anguladas de su forma ovalada y delgada proporcionan un contacto acolchado antiestático. Adecuado para espolvorear sofá, cortina u otros muebles de tela, o superficies delicadas, electrónica, y más.

## **Herramienta de limpieza del cabello**

Utilice el extremo con la cuchilla pequeña para eliminar los pelos y los restos que envuelven el rodillo. Utilice el extremo con el cepillo pequeño para limpiar la ventana del cepillo, también se puede utilizar para limpiar el cubo de la basura y la Limpieza HEPA.

## **Soporte de Pared**

Guarde la aspiradora y el cepillo en la pared mediante el soporte de pared según sea necesario.

## **Adaptador de corriente**

Cargue la batería de la aspiradora con el adaptador de corriente.

## **Filtro HEPA**

Filtro HEPA de clase 11 para aumentar la eficacia de la limpieza y eliminar hasta el 99,8% de las partículas de polvo microscópicas de hasta 0,3 micras.

# Montaje

---

## Instalar el Tubo Metálico Telescópico

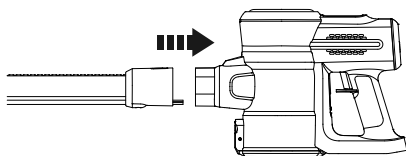

Inserte el tubo metálico telescópico.

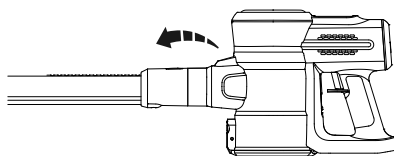

Presione el botón de liberación y retire el tubo.

---

## Instalar el Cepillo de Suelo Motorizado

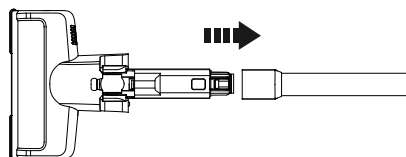

Inserte el cepillo motorizado para suelos.

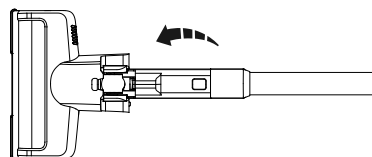

Presione el botón de liberación y retire el cepillo motorizado para suelos.

---

## Instalar el Cepillo de Rodillo

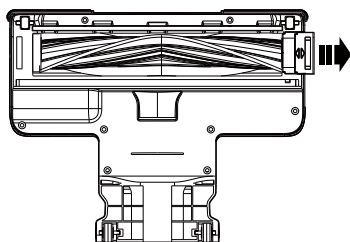

Empuje el bloqueo hacia la derecha y tire del cepillo de rodillo.

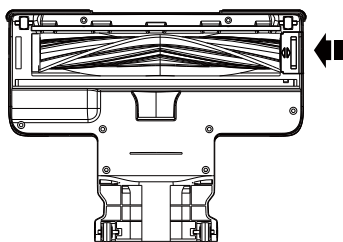

Coloque el cepillo de rodillo en la ventana del cepillo, coloque el lado izquierdo en la posición correcta y empuje el bloqueo hacia la izquierda para instalar el cepillo de rodillo.

## Instalar los Componentes de Filtro

Para limpiar mejor la carcasa del filtro y el filtro HEPA, pulse el botón de liberación del polvo, gire la carcasa del Filtro y extráigala en sentido horario, luego retire el Filtro HEPA de la carcasa del Filtro.

Después de limpiar la carcasa del filtro y el filtro HEPA, ponga el HEPA en la carcasa del filtro, y gire en sentido antihorario la carcasa del Filtro para instalarla, y cierre la carcasa del cubo de basura.

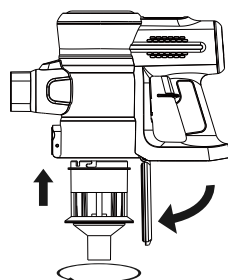
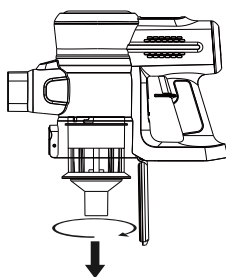
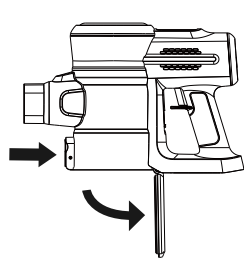

---

## Instalar la Batería

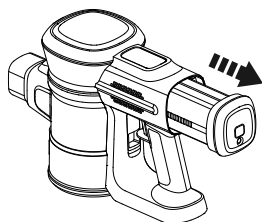

Presione el botón de liberación de la batería, la batería saldrá.

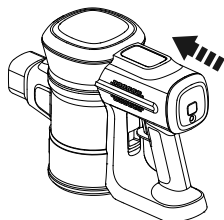

Deslice la batería en el cuerpo principal. La batería encajará en su posición cuando esté correctamente colocada.

# Funcionamiento del Producto

---

## Empezar a Funcionar

1

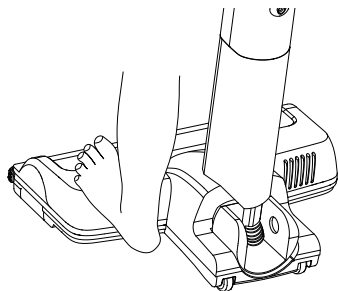

Pise el cepillo motorizado para suelos y presione la aspiradora hacia abajo para abrir el bloqueo del cepillo motorizado para suelos.

(nota: tanto el lado izquierdo como el derecho del cepillo de suelo motorizado se pueden pisar como se quiera)

2

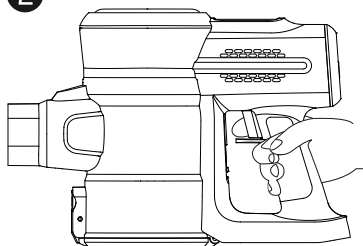

Pulse el botón del interruptor, la aspiradora comenzará a funcionar;

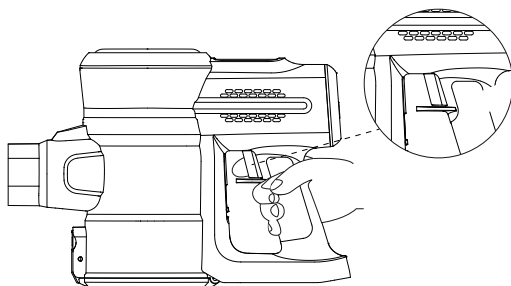

pulse de nuevo el botón del interruptor y la aspiradora dejará de funcionar;

3



Elija el modo MIN/MID/MAX de la aspiradora mediante el botón de velocidad para las diferentes condiciones del suelo.

(Nota: Elija el Modo MAX para la alfombra, o la basura de gran tamaño como los caramelos; elija el Modo MIN para el suelo o para un ruido menor).

4

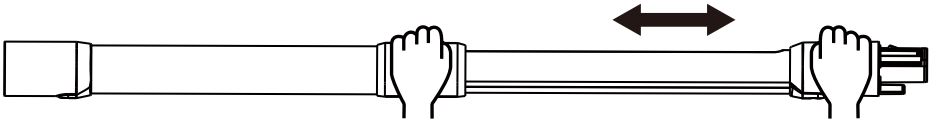

Mantenga el punto de funcionamiento de Extender-retraer, extendiendo o retrayendo el tubo metálico de retracción para elegir la altura adecuada de la aspiradora para una limpieza más cómoda;

5

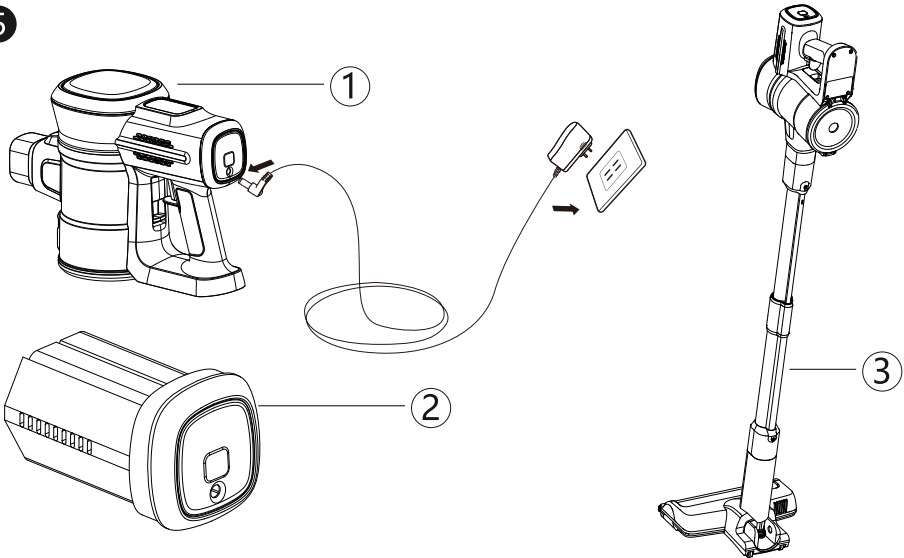

## Carga de la Batería:

Tres maneras de cargar la aspiradora:

1. Cargue el cabezal de la aspiradora con el adaptador de corriente;
2. Retire la batería de la aspiradora y cárguela por separado con el adaptador de corriente;
3. Cargue toda la aspiradora con el adaptador de corriente.

Modo de carga: insértelo directamente en la toma de corriente de la batería para cargar.

## Luz Indicadora de Alimentación:

1. Cuando el indicador de alimentación parpadea durante unos segundos y se apaga, indica que se ha agotado la energía. Enchufe el adaptador del cargador en una toma de corriente doméstica para cargarlo;
2. Cuando el indicador de alimentación está siempre encendido y ya no parpadea, significa que la máquina está completamente cargada.

## Cómo vaciar el cubo de polvo

Pulse el botón de liberación del cubo de basura

### Nota:

1. Limpie el cubo de basura cuando el polvo alcance su nivel MAX;
2. Sugerimos limpiar el cubo de basura cada 3-5 días, incluso los polvos no alcanzan su nivel MAX.

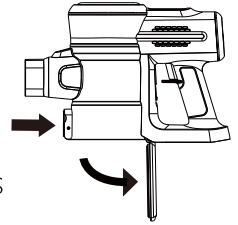

---

## Limpiar los Componentes del Filtro

Saque el Filtro HEPA de la Carcasa del Filtro y límpielo por separado:

1. Limpie la carcasa del filtro: normalmente cepille la suciedad en primer lugar, y séquela con un paño; Si está demasiado sucio, lávelo y séquelo con un paño, y déjelo secar en un lugar bien ventilado bajo el sol;
2. Limpie el Filtro HEPA: normalmente cepille ligeramente la suciedad con la herramienta de limpieza del pelo;

### Nota:

Sugerimos limpiar los Componentes del Filtro cada 2-3 semanas para una mejor limpieza; Asegúrese de secar los Componentes del Filtro completamente antes de usarlos, o el agua y la humedad afectarán el funcionamiento y la vida útil de las partes eléctricas de la máquina.

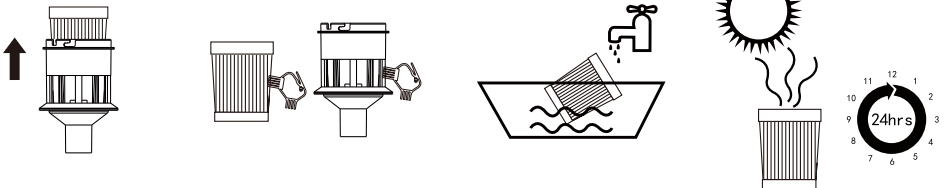

## Limpiar el Cepillo de Rodillo

Saque el cepillo de rodillo y limpie el pelo y otras materias extrañas en el cepillo de rodillo por la herramienta de limpieza del pelo, y séquelo con un paño; si estuviera demasiado sucio, lávelo y déjelo secar en un lugar bien ventilado bajo el sol;

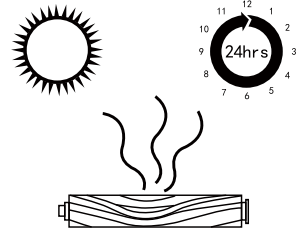
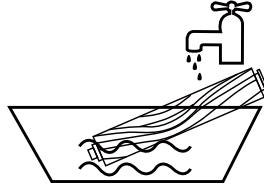
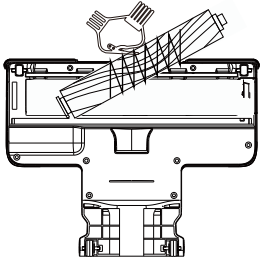

---

## Almacenamiento de productos

Fije el soporte de pared a la pared con clavos;  
Bloquee el cepillo de suelo y fije la máquina en el soporte de pared;  
Coloque los accesorios de limpieza en el soporte de pared.

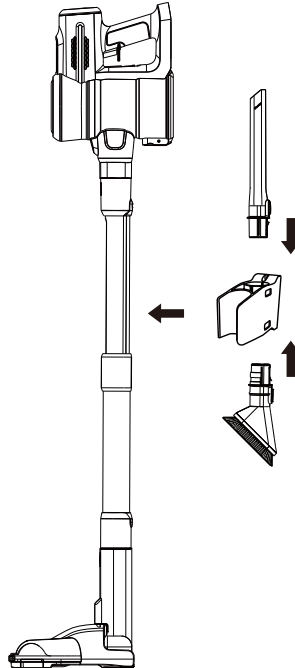

# Mantenimiento

---

- No realice ningún trabajo de mantenimiento o reparación que no esté indicado y descrito en este manual de instrucciones.
- Almacene la máquina en el interior. No la utilice ni la almacene a menos de 3°C (37,4°F). Asegúrese de que la máquina esté a temperatura ambiente antes de utilizarla.
- Limpie la máquina sólo con un paño seco. No utilice lubricantes, productos de limpieza, abrillantadores o ambientadores en ninguna parte de la máquina.

## ADVERTENCIA:

**Al utilizar Lubluelu aspiradora, deben seguirse siempre las precauciones básicas. El incumplimiento de las advertencias e instrucciones puede provocar una descarga eléctrica, un incendio y/o lesiones graves.**

1. Utilice las piezas originales de la máquina, no utilice piezas de otra marca o sin marca sin el permiso del fabricante. Si el uso de piezas no originales provoca un mal funcionamiento de la máquina, el servicio de garantía finalizará automáticamente. El fabricante no se hace responsable de ninguna pérdida de vida o de bienes.
2. Una vez desembalado, compruebe si el producto está dañado y si los accesorios se han recibido completamente.
3. No utilice el aparato con un cable o enchufe dañado. Si el aparato se ha caído, se ha dañado, se ha dejado al aire libre, se ha caído al agua o no funciona como debería, devuélvalo al fabricante.
4. Niños menores de 15 años y las personas incapacitadas deben utilizar esta máquina bajo la supervisión de sus tutores.
5. Cuando se produce un fallo, el adaptador de corriente debe extraerse inmediatamente y el producto defectuoso no debe ponerse en funcionamiento.
6. No desmonte y repare todas las partes eléctricas, incluyendo pero no limitado a los motores, la batería y el adaptador de corriente, quees fácil dedañar la máquina y causar otra inseguridad.



Signo de  
prohibido:

Cualquier contenido con el logotipo significa estar prohibido, de lo contrario puede causar daños al producto o poner en peligro la seguridad personal del usuario.





Señal de advertencia:

Todo el contenido con el logotipo significa que debe ser manejado en estricta conformidad con los requisitos, de lo contrario puede causar daños al producto o poner en peligro la seguridad personal del usuario.



Este producto es sólo para uso doméstico. No utilice este producto en el exterior.

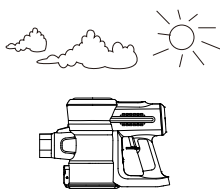

Los niños menores de 15 años no pueden utilizarlo solos para evitar peligros como las descargas eléctricas.



No deje la aspiradora demasiado cerca de la fuente de calor y otros objetos de alta temperatura, para que no se deforme el plástico, afectando al uso.



Cuando utilice la aspiradora, preste atención a la instalación de las distintas piezas del filtro, no utilice la aspiradora si no hay accesorios de filtro.



Cuando limpie la aspiradora, utilice un paño húmedo con agua o detergente neutro, no utilice gasolina, aceite de plátano, etc., o causará que la cáscara se agriete y se desvanezca.

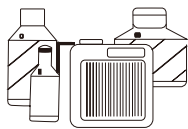

No utilice la aspiradora para absorber colillas encendidas, para evitar el peligro. No absorba detergente, queroseno, gasolina, pintura, aguas residuales y otros líquidos, en caso de que el líquido entre en el motor y provoque un fallo del mismo.





No inhala el grupo de pelo, el grupo de papel y otros objetos fáciles de bloquear la boca de succión y el conducto de aire, como la inhalación en el conducto de aire, debe ser limpiado rápidamente para evitar daños a la máquina.

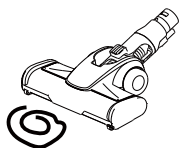

No presione pesos pesados en la máquina ni pise la máquina.

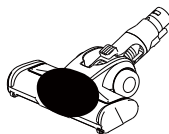

No utilice la aspiradora para absorber el cemento, el polvo de yeso, el polvo de la pared, el almidón y otras partículas pequeñas, de lo contrario causará la obstrucción de las piezas del filtro de la aspiradora, la quema del motor y otras fallas, si la inhalación de las partículas pequeñas anteriores, procese de manera oportuna las piezas del filtro.



Después de 5-6 horas de carga, desenchufe el cargador de la toma de corriente y guárdelo correctamente. Evite que los niños se lo lleven.

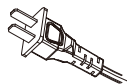
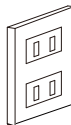

## Solución de Problemas

Problema	Posible causa	Solución
La aspiradora no funciona	No hay energía	Cargar la batería durante 3-4h
	Sin batería instalada	Vuelve a colocar la batería en la posición correcta
	La boca de aspiración está bloqueada	Compruebe y elimine las obstrucciones

Problema	Posible causa	Solución
Débil potencia de succión	El cubo de la basura y los filtros están llenos de polvo	Limpie el cubo de la basura y los filtros
	No está bien montado	Compruebe cada interfaz y el botón del cubo de basura para garantizar un montaje normal
	El modo de velocidad no es adecuado	Cambie el modo de velocidad para una mayor potencia de succión
	La batería no está completamente cargada	Cargue la batería durante 3-4 horas y luego utilícela
	El cepillo de rodillo se envuelve por pelos o fibras	Limpie el cepillo de rodillo
El tiempo de funcionamiento es demasiado corto	La batería no está completamente cargada	Cargue la batería durante 3-4 horas y luego utilícela
	El modo de velocidad es demasiado grande	Elija el modo de velocidad adecuado para las diferentes condiciones del terreno
La batería no se carga	El adaptador no está correctamente insertado	Vuelva a insertar el adaptador correctamente
	Mal contacto del cuerpo principal o de la batería	Compruebe si el cuerpo principal y la batería están correctamente colocados
	El adaptador no está diseñado para la aspiradora Lubluelu 202	Utilice el adaptador de corriente original
	El enchufe no funciona	Compruebe el enchufe y asegúrese de que funciona o cambie un nuevo enchufe para volver a intentarlo

Problema	Posible causa	Solución
El cepillo de rodillo no funciona	Sin energía	Cargue la batería durante 3 o 4 horas y luego utilice el producto
	El cepillo de rodillo está envuelto por pelos o fibras	Limpie el cepillo de rodillo
	El cepillo de rodillo no está bien instalado	Instale el cepillo de rodillo de nuevo a la posición correcta

### Nota:

En cualquier otro caso o si la solución explicada anteriormente no ha resuelto el problema, póngase en contacto con nosotros en [support@lubluelu.com](mailto:support@lubluelu.com) o visite nuestra página web [lubluelu.com](http://lubluelu.com) para obtener más ayuda.

# Garantía

---

## La Garantía Limitada de 2 años

Se aplica a las compras realizadas en los distribuidores autorizados de Lubluelu. De acuerdo con los requisitos señalados en este manual de instrucciones, con sujeción a las siguientes condiciones y exclusiones.

### ¿QUÉ ESTÁ CUBIERTO?

Su máquina Lubluelu tiene una garantía de 2 años contra defectos originales de material y mano de obra.

Cuando se utiliza para fines domésticos privados de acuerdo con el manual de instrucciones de Lubluelu.

Esta garantía proporciona, sin coste adicional para usted, toda la mano de obra y las piezas necesarias para asegurar que su máquina esté en condiciones de funcionamiento adecuadas durante el período de garantía.

Esta garantía sólo será válida si la máquina se utiliza en el país en el que se vendió.

## ¿QUÉ NO ESTÁ CUBIERTO?

Lubluelu no será responsable de los costes, daños o reparaciones que se produzcan como consecuencia de:

- Máquinas compradas a un distribuidor no autorizado.
- Funcionamiento o manejo descuidado, mal uso, abuso y/o falta de mantenimiento o uso no conforme con el Manual de Instrucciones de Lubluelu.
- Uso de la máquina para fines distintos a los domésticos normales, por ejemplo, para fines comerciales o de alquiler.
- Utilización de piezas no conformes con el Manual de Instrucciones de Lubluelu.
- Uso de piezas y accesorios que no sean los producidos o recomendados por Lubluelu.
- Factores externos no relacionados con la calidad y el uso del producto, como daños accidentales por agua.
- Reparaciones o alteraciones realizadas por personas o agentes no autorizados.
- La falta de limpieza de obstrucciones y otros materiales peligrosos de la máquina.
- Desgaste normal, incluidas las piezas de desgaste normales, como el depósito transparente, el filtro, el HEPA y el cable de alimentación (o cuando se diagnostique un daño externo o un maltrato), daños en la alfombra o el suelo debidos a un uso no conforme con las instrucciones del fabricante o a no haber apagado la barra de cepillado cuando era necesario.
- Reducción del tiempo de descarga de la batería debido a su antigüedad o uso.

## SERVICIO DE GARANTÍA

Regístrese: Le recomendamos que registre su máquina en la web oficial de Lubluelu para disfrutar de las ventajas exclusivas.

El hecho de no registrar su producto no disminuye sus derechos de garantía.

Cómo Reclamar: Conserve el comprobante de compra. Para hacer una reclamación bajo nuestra Garantía Limitada, debe presentar el recibo de compra original con la fecha de compra y el número de pedido.

Todos los trabajos serán realizados por Lubluelu o su agencia autorizada.

Las piezas defectuosas sustituidas pasarán a ser propiedad de Lubluelu.

El servicio bajo esta garantía no extenderá el período de esta garantía.

Si su máquina no funciona correctamente, envíenos un correo electrónico: [support@lubluelu.com](mailto:support@lubluelu.com)

# Customer Service

Please contact us if you need any help as following:

- Technical Support
- Package is NOT in perfect condition
- Parts missing
- Any other quality issues

Email: [support@lubluelu.com](mailto:support@lubluelu.com)

Website: [lubluelu.com](http://lubluelu.com)



HAIWAI CONSULTING LTD  
113, GloucesterPlace, Fly, London, England, W1U 6JR  
Email: [haiwaiconsultingtd@gmail.com](mailto:haiwaiconsultingtd@gmail.com)



Tiger-Zhou UG (haftungsbeschränkt)  
Handelsregister: Leipzig HRB 37896  
Shukowstr. 6 04347 Leipzig, Deutschland  
Email: [Tiger-Zhou@web.de](mailto:Tiger-Zhou@web.de)



Made in China



